



# Ninebot Mecha Kit User Manual



Es posible que las funciones reales del producto no se ajusten al manual debido a actualizaciones técnicas y de firmware. El fabricante se reserva el derecho de actualizar productos y manuales en cualquier momento sin previo aviso. Y los parámetros varían según los diferentes modelos de productos.

Para obtener la información más reciente, visite [www.segway.com](http://www.segway.com).

CE.00.0048.60-C

**ninebot**<sup>®</sup>

Please read the user manual carefully and keep it for future reference.

## Contents

1. Riding Safety	02
2. Packing List & Diagram	08
3. Mode Change in the App	10
4. Assembling and Disassembling the Mecha	11
5. Activate the Mecha	14
6. Driving and Charging	16
7. Bluetooth Remote Control and Bluetooth Speaker	19
8. Specifications	20
9. Trademark Statement	21
10. Legal Statement	22
11. Certifications	23
12. Contact	24
Appendix 1: Steps for swelling water bullets	25
Appendix 2: Replacement of adapter pad	25
Appendix 3: Troubleshooting for a blocked launch tube	25
Appendix 4: Replacement of protective cushion	25
Appendix 5: Steering bar removal instructions	26

## Welcome

Thank you for choosing the Ninebot Mecha Kit (referred to as the “Mecha Kit”).

**When the Mecha Kit is attached to the appropriate Ninebot self-balancing vehicle, it becomes an electric Mecha.** The Mecha Kit is a high-tech recreational product with Bluetooth remote control and speaker functions. It is compatible with Ninebot self-balancing vehicles listed below. Now enjoy your ride with some novel operations such as water bullet shooting!

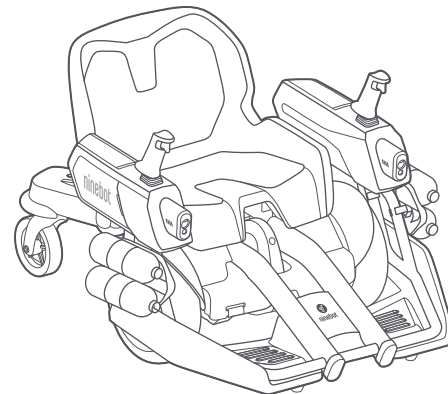

## Supported products:

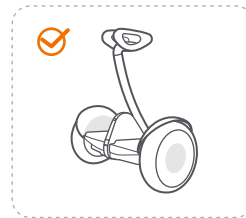

Ninebot S  
(Model: N3M240)



Ninebot S-PRO  
(Model: N3M260, N3M320)

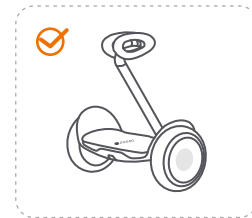

Ninebot S Kids  
(Model: Kids A75C)

**⚠** The Mecha Kit is only compatible with Segway-Ninebot products and cannot be used with other products of a similar design.

**Note:** The pictures shown are for illustration purposes only. Actual product may vary. This user manual takes the **Ninebot S** as an example to show how to modify a self-balancing vehicle into a Mecha with the Mecha Kit.

## 1. Riding Safety

### WARNINGS



- To reduce the risk of injury, adult supervision is required. Never allow more than one rider.
- Never aim water bullets at any person's head, face, eyes, or other parts of the body.
- Always wear a helmet with long hair tucked inside while wearing protective gear. Loose clothing or hair can become stuck in wheels or block your vision.
- Do not drive in rain or snow. When not in use, park the Mecha indoors to avoid water entering and damaging the vehicle.
- To prevent rollovers, do not drive over the recommended speed and make sudden turns.
- Comply with all local laws and regulations.

### Appropriate riding attire

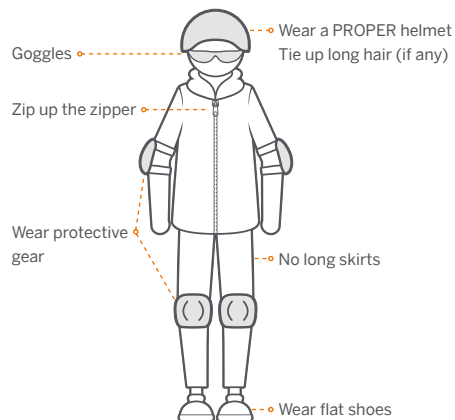

**⚠ Risk of death or serious injury from collisions and falls. To reduce the risk of injury all riders and adults need to read the user manual and follow the instructions.**

Please read, study carefully and understand the Ninebot Mecha Kit's, User Manual, instruction and/or tutorial provided in the app, and any and all prohibitions and warnings in the User Manual, on the labels, on the package and in the app (which may be updated from time to time) before using the product, which will help you to learn and understand how to drive the product safely, properly and responsibly. Although there is no way to eliminate safety risks, it is possible to reduce these risks by abiding to the warnings and precautions provided in the Ninebot Mecha Kit's User Manual, on the labels, on the package and in the app (which may be updated from time to time). Please read such prohibitions and warnings and the following legal notices carefully. If you ride Ninebot S, Ninebot S-PRO, or Ninebot S Kids without using Mecha Kit's Frame, please read its applicable User Manual and legal statement.

### Pre-Drive Checklist and Preparing for Your Drive:

1. Read the Instruction Manual of the Ninebot Mecha Kit carefully and watch the instructional video for new users on the app before riding the Mecha. If you are unable to follow the instructions stated in the Instruction Manual of the Ninebot Mecha Kit fully, please refrain from riding the Mecha. You agree that when you ride Mecha, you shall take precautions, use your best judgment, and be a responsible user.
2. Do not allow anyone to use your Mecha, if the person has not read the Instruction Manual of the Ninebot Mecha Kit and watched the instructional video on the app carefully. It is your responsibility and you agree that you would request every user to read, study and comprehend the User Manual, any instruction and/or tutorial provided in the app, and any and all prohibitions and warnings in the User Manual, on the labels, on the package and in the app (which may be updated from time to time).
3. Install all parts of the Mecha properly in accordance with the Instruction Manual of the Ninebot Mecha Kit. Improper installation would cause losing control, collision, and/or falling. Turn off the Mecha before installation and maintenance. Install parts by only using an appropriate amount of force. Note that under-screwing or over-screwing will lead to damage or failure of the Mecha. In addition, examine whether the Mecha has been assembled properly and whether the safety straps ARE installed in their proper places. In the event of any abnormalities, shut down the Mecha immediately and contact after-sales service promptly for guidance.
4. Do not use the Mecha Kit with products that are not provided or recommended by the Segway-Ninebot app or that violate the safety instructions stated in the accompanying documentation provided by Segway or Ninebot.
5. Prevent young children from accidentally swallowing any removable part that may be contained in the product.
6. Be familiar with the operation of the Mecha before your drive. The more you practice, the better you would use the product.
7. Before each drive, check the Mecha carefully to ensure that no part (including the tires) shows any signs of looseness or damage. Make sure that the Mecha is in proper running condition before your drive. If there is any sign indicating that your Mecha is not running properly, please stop your drive immediately.
8. Do not drive the Mecha if it is damaged, emits odors or smoke, becomes overheated, or has a component that is not performing properly.

- Purchase the specified self-balancing vehicle model of Segway or Ninebot, and refer to the accompanying instruction manual for the tire inflation pressure. Check the performance of your tires before each drive, in order to prevent wear and tear on the tires or having the vehicle's poor condition impacts your drive, which may lead to an accident.
- Only use the original parts of the Mecha Kit and ensure the Mecha Kit is compatible with the self-balancing vehicle models specified by the Ninebot. Otherwise, you may not be able to use it properly, and there will be increased safety risks. If any problem occurs, please feel free to contact the after-sales service center, which is the most secure option for you to receive service.

### Where to Drive:

- Do not immerse the battery and the Mecha in water, expose it to rain or drive it in the rain. It is strictly prohibited to clean the body of the Mecha with a high-pressure water jet in order to prevent the battery compartment, circuit chip, and other parts from getting wet.
- Never drive the Mecha during inclement weather, including rain and snow. When not in use, the Mecha should be placed indoors and protected from becoming wet due to severe weather. This should be done to prevent functional damage, fire or even an explosion due to wet batteries. Damages and losses due to water entering the Mecha are not covered by the warranty and compensation scope of Ninebot by Segway.
- Do not drive the Mecha at dawn or dusk, at night or in the dark. These circumstances increase the risk of possible accidents. Riding at night is significantly more dangerous than that in the day. It is difficult for riders to be visible to motorists and pedestrians. If you insist on choosing to drive the Mecha at dawn, dusk, or night, be prepared to accept a significant increase in risk.
- Mecha is an off-road product. Never on road including but not limited to the highway, public road, at any time. Using and/or riding Mecha may be subject to further restriction and/or limitation by local law.
- Drive the Mecha on roads with good conditions and do not drive it on rough roads. Pay attention to the change in terrain, e.g., from flat grounds to grasslands.
- Refrain from taking risks and be aware of potential hazards and difficult terrains. Never drive on muddy or wet roads. Ensure your safety and do not risk riding on steep slopes, uneven surfaces, or other kinds of terrain that you have not encountered before.
- The Mecha is intended for flat, hard surfaces only, especially enclosed roads (e.g., roads in neighborhoods, parks, and special sites). Do not pass through places with obstacles and protrusions and keep vigilant. Slow down when in unfamiliar environments. You shall reduce speed when it is necessary, especially when you need to go backward or turn around.

### How to Drive:

- Wear protective equipment at all times when you drive the Mecha. Protective equipment includes, but is not limited to, a full-face motorcycle helmet with chin strap, goggles, boots, gloves, long riding pants with hip, and knee pads as well as a long-sleeve riding suit with elbow, chest, and shoulder pads.
- Do not wear high heels or loose clothes when riding the Mecha. Never leave the zipper of an article of clothing unfastened and tie up long hair and bangs or loose hair that may affect your field of vision. This is to prevent your clothes or hair from becoming caught in the tires and eliminate possible accidents caused by your insufficient field of vision.
- Make yourself and others visible during riding. Do not touch the tires with your hands or feet during your drive.
- Do not answer your phone, wear headphones or earbuds, take photos or videos, or do any activities that may distract you during riding. Ensure that you can pay attention to the environment around you.
- Keep vigilant when riding. Drive at an appropriate speed that is within your capabilities. Do not perform stunts or accelerate or decelerate suddenly.
- Never treat the Mecha as a medical device or use it as a medical assistance tool. You must be physically capable of riding the Mecha without the help of others.
- During your drive, please always be ready for the following conditions: children or pets are playing on the roadside; there are potholes, sewer partitions, expansion joints, obstacles, and other issues that may distract you. Whenever possible, pay attention to surroundings to avoid injuries and/or accidents.
- It is prohibited to use the Mecha as a cargo carrier.
- Do not throw or drop the Mecha or place it in locations exposed to an open flame.
- It is prohibited to engage in any unauthorized modification of the Mecha, which may endanger your drive, yourself, other persons and/or property.

### Who Should Drive:

- The Mecha Kit is complex, so users need to have reasonable and necessary hands-on skills and safety-related common sense. In addition, the Mecha Kit must be used with care. The recommended age range for riding the Mecha is above 14 years old. Users under 14 years of age are strictly prohibited to drive the Mecha. Parents or guardians are responsible for the safety of the users who are minors, and guardians must accompany minors when they drive the Mecha.
- The Mecha is similar to other means of a vehicle, so you need to always stay alert during your drive. Riding while fatigued or intoxicated is prohibited. You should not drive the Mecha when you are ill or in a bad mood. Those experiencing difficulties in terms of vision, hearing, use of limbs, speech, or other movements, or with serious heart trouble, hypertension, vertigo, and other disorders that are not suitable for exercise, or taking drugs and alcohol, are strictly prohibited from riding the Mecha.
- The Mecha is only for one person to drive. Co-riding with adults or children is prohibited. Pregnant women and individuals weighing over 220 lbs (100 kg) are not permitted to drive the Mecha.



## Maintenance and Storage:

1. Install the lithium battery pack in the Mecha Kit as instructed and ensure the battery pack is within the sealed plastic encapsulation and has sufficient power prior to using the Kit. It is prohibited to use third-party batteries or battery packs in the Mecha Kit, which may result in damage to the control panel; never use any third-party chargers to charge the lithium battery, or otherwise, there may be a risk of fire or explosion.
2. Do not attempt to destroy or disassemble the battery as it contains harmful substances.
3. Before your drive, ensure the battery can provide sufficient battery to prevent any potential danger caused by the battery being low or dead.
4. After plugging the charging cable into the correct port (100–240V/50–60Hz), keep the Mecha out of the reach of children and pets and place it in an isolated area away from flammable objects.
5. Pay attention to different data and parameters associated with different models, which are subject to change without further notice.
6. Before starting the cleaning process, ensure that both the Mecha Kit and the self-balancing vehicle are turned off. Ensure the Mecha Kit's battery has been removed from the battery compartment.
7. Pay attention to the following matters if you drive the Mecha during the summer: store the Mecha in a safe environment with temperatures no higher than 122 °F / 50 °C and avoid having the Mecha exposed to the sun outdoors for a long time.
8. Pay attention to the following matters if you drive the Mecha in winter: store the Mecha in a safe environment with temperatures no lower than -4 °F / -20 °C. If the storage temperature is below 32 °F / 0 °C, place the Mecha in a warm environment (with the temperature above 50 °F / 10 °C) before charging.

## Launcher:

1. Wear goggles and protective equipment when using the launcher to protect your face, eyes, and other body parts.
2. Do not launch water bullets at people, animals, or others' property or direct the ballistic light of the launcher at a person's eyes.
3. Never aim water bullets at any person's head, face, eyes, or other parts of the body.
4. Observe the surrounding environment before your drive to ensure that the place is wide and open enough for gaming.

## Water bullets:

1. Use original Ninebot water bullets for the Mecha Kit; otherwise, it may cause a malfunction of the launcher.
2. Be careful as launched water bullets may cause personal injury and property loss.
3. Have experienced personnel present to instruct or supervise the operation of the Mecha Kit when gaming with water bullets.

4. Empty water bullets in the bullet case at the end of each drive and ensure that all water bullets inside the launcher have been fired.
5. Do not put water bullets that swell in water into the mouth, nose, or ears. This may be a choking hazard. Additionally, keep them out of the reach of children and pets to avoid choking, gastrointestinal rupture, or other injuries caused by accidental swallowing or inhalation.
6. Do not freeze water bullets that have been swollen to prevent them from clogging the launcher or increasing the risk of danger or injury.
7. Never fire projectiles that are not part of the Mecha Kit, such as pencil tips, nails, and rocks. If such behavior occurs, it should be stopped immediately.

## USB charging cable:

1. The charging cable is only compatible with the rechargeable battery pack of the Mecha Kit.
2. The charging cable is only compatible with 5V/1–2A USB power adapters. Using other adapters may lead to charging failure, and the charging cable or the battery may be damaged.
3. The direction of the plug should be correct. Forceful plugging is to be avoided to protect the charging cable or battery from being damaged by the short-circuiting of plug pins.
4. When not in use, the charging cable should be removed from the power adapter and stored in a cool place that is not exposed to moisture, direct sunlight, etc.
5. There is a high likelihood of the charging cable being damaged in the following circumstances: the charging cable is connected to the power supply for too long, short-circuiting of metal pins in the plug, a heavy fall, high pressure, etc.

## 2. Packing List & Diagram

### ① Frame

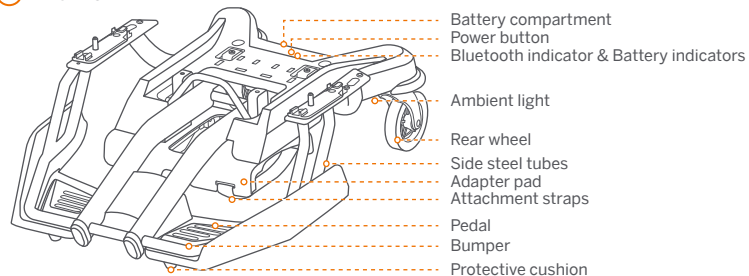

### ② Seat

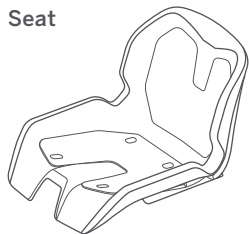

### ④ Ninebot S Kids adapter pad

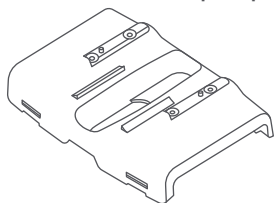

\* If you have a Ninebot S Kids, please refer to "Appendix 2: Replacement of adapter pad".

### ③ Armrest (left & right)

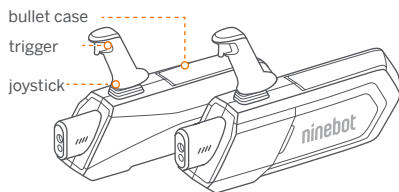

### ⑤ Charging cable

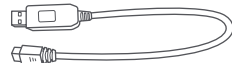

### ⑥ 4 mm hex wrench 5 mm hex wrench



### ⑨ Rechargeable battery

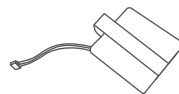

### Free accessories

#### ① Shooting target × 6

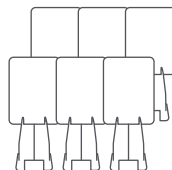

#### ⑤ Tools provided to remove the steering bar bracket of Ninebot S and Ninebot S-PRO



\* Refer to "Appendix 5: Steering bar removal instructions." Tools are not needed to remove the steering bar from Ninebot S Kids.

### ⑦ Screw × 4



### ⑩ Foam sticker × 4

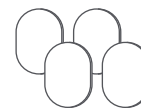

#### ② Goggles



### ⑧ User materials

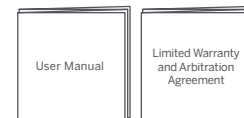

### ⑪ Water bullet bottle × 4



#### ③ Water bullet pack × 6

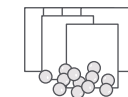

\* About 10,000 water bullets per pack.

### ⑫ Mounting plate × 2

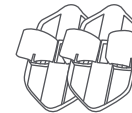

#### ④ Protective cushion × 2



\* Refer to "Appendix 4: Replacement of protective cushion".

⚠ When unpacking your Mecha Kit, please verify that the above items are included in the package. If you find any missing components, please contact your dealer/distributor or nearest service center (see *Contact*). Please retain the box and packaging materials in case you need to ship your Mecha Kit in the future.

### 3. Mode Change in the App

⚠ Before the assembly, you should switch the mode in the Segway-Ninebot app (referred to as "the app").

- Download and install the app
  - Scan the QR code.



Segway-Ninebot app

\* Bluetooth version 4.1 or above is required.

- Pair your Ninebot S with your mobile device
  - Turn on Bluetooth.
  - Power on the Ninebot S.
  - Search your vehicle in the app to connect and pair it.

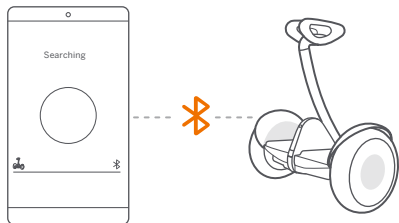

- Search Segway or Ninebot in the App Store or Google Play to download it.



- Change mode
  - Vehicle > Sidebar > Mode change > Mecha mode.**
  - \* If the mode is changed successfully, the Bluetooth connection will be disconnected automatically.

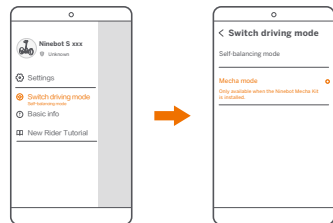

⚠ One or more automatic firmware updates may occur during the process.  
 How to check the firmware status: **Vehicle > Sidebar > Firmware update (Up to date).**  
 If the firmware version is not up-to-date, please update the firmware to the latest version before changing mode.

### 4. Assembling and Disassembling the Mecha

The following pictures show the assembling steps between a Mecha Kit and a Ninebot S (after its steering bar was removed\*).  
 \* Refer to "Appendix 5: Steering bar removal instructions".

⚠ The assembling should ONLY be done by adults. DO NOT power on the vehicle during assembling or disassembling.



Scan the QR code to watch the assembly instructions.

#### ► Assembling

- Install the seat by tightening the 4 screws.
- Remove the covers of the foam stickers and affix them to where the screws are installed.

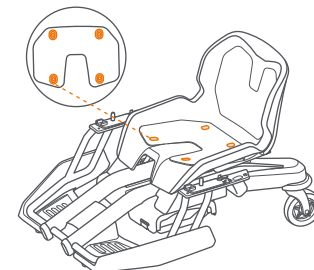
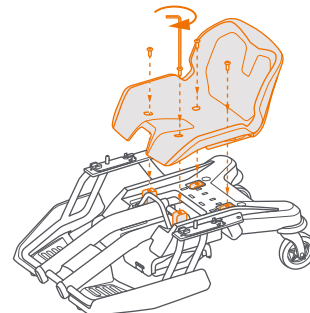

- Install both the left and the right armrests.
  - \* The LOGO side of armrest should face outward.
  - a. Slide the buckle cover on the side of the armrest to open it.
  - b. Locate the plug wire on the side of the frame that supports the armrest.
  - c. Pass the plug wire through the hole at the bottom of the armrest and connect it with the matching plug wire in the armrest. Slide the buckle cover to close it.

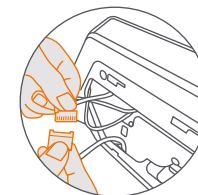
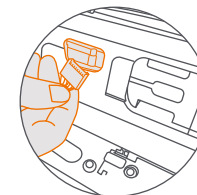
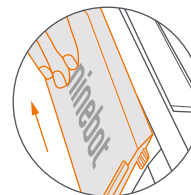

- d. Align the slots and buckles on the armrest and frame.

Slide the armrest forward along the slot until you hear a click sound. Make sure you lock the armrest tightly.

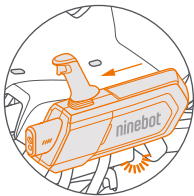

- \* **Disassemble the armrest:** pinch the lower buckles and pull the armrest backward.



- ④ Install the battery: press the cover of the battery compartment to open it and put the battery in. Then connect the two plug wires of the battery and the battery compartment. Close the cover.

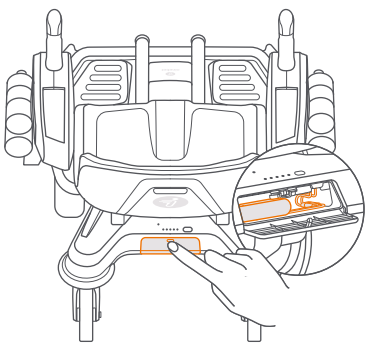

- ⑤ Lift the bumper to place the frame on the Ninebot S.

The Ninebot S should be placed in the direction shown (Power button facing the front).

\* If you have a Ninebot S Kids, you need to replace the adapter pad first (refer to Appendix 2: Replacement of adapter pad).

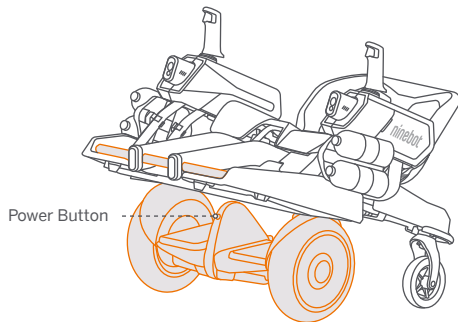

- ⑥ Pass the attachment straps through the bottom of the Ninebot S and the strap fixing holes. Tighten the straps.

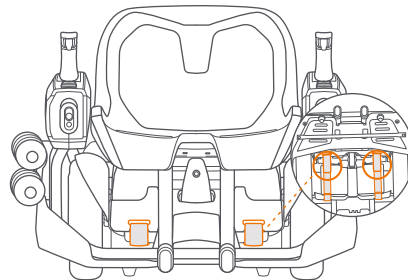

- ⑦ Drip dry the swelling water bullet (see Appendix 1: Steps for swelling water bullets) and loaded into the bullet case.

\* Make sure no water is poured into the case.

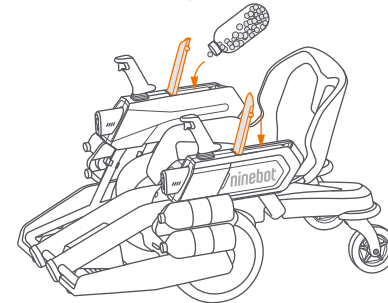

- ⑧ Installation of the mounting plate:

- Align the two clips of the mounting plate with the two side steel tubes and snap them in.
- Insert the two water bullet bottles with water bullets into the side of the mounting plate where they are to be tied down.

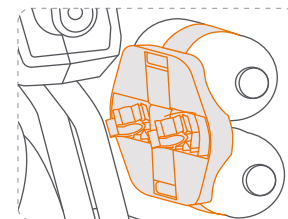

## ► Disassembling

- ① Power off the Mecha Kit and the Ninebot S.

- ② Refer to the assembly steps and operate in the reverse order.

## 5. Activate the Mecha

⚠ Before powering on, please ensure your Ninebot S firmware has been updated to the latest version, and switched to Mecha mode in the app. Otherwise, the vehicle will not function as intended.

① Press to turn on the Mecha Kit. Then power on the Ninebot S.

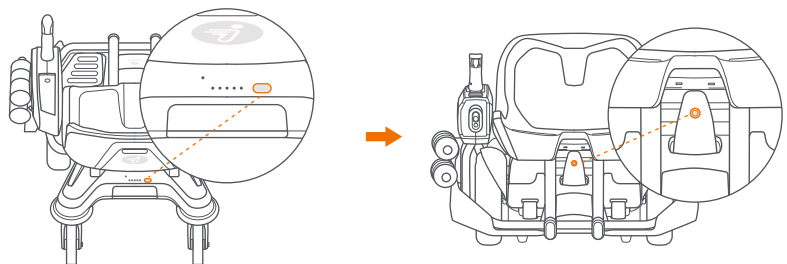

② Press and hold the power button of the Mecha Kit until you hear the voice prompt of pairing starts. Then long press the power button of the Ninebot S until you hear the voice prompt of pairing finishing.

\* During the pairing process, please ensure that only one Ninebot S can be paired within Bluetooth range; and its Bluetooth is available (Bluetooth icon flickering).

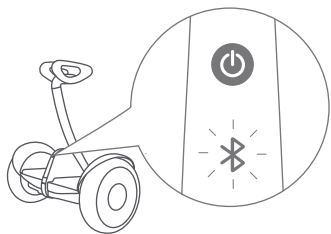

③ Open the app to search and connect the Mecha.

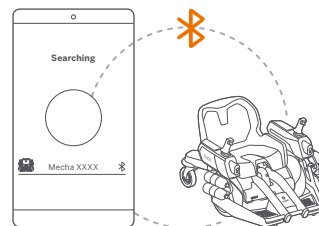

④ Activate the Mecha according to the prompts of the app and complete the tutorial and practices.

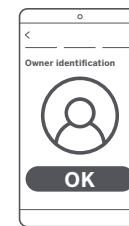

⑤ Enable shooting feature: **Vehicle** > Sidebar > **Shooting Settings** > **Shooting mode**. Select a shooting mode: Single or Continuous.

\* Always wear goggles before shooting.

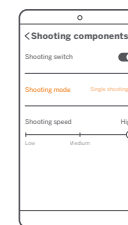
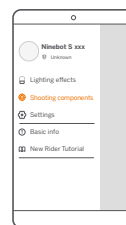

⚠ For your safety, the default speed value and sensitivity value are low. Please learn how to drive safely through the app. The speed limit can be removed gradually.

## 6. Driving and Charging

- 1 Power on the Mecha Kit, then power on the Ninebot S.

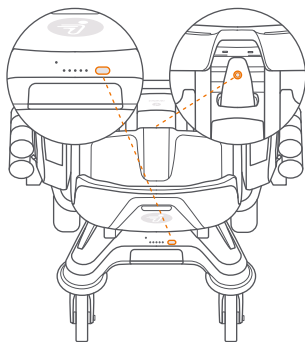

- 2 Enable the joystick protection: grip the joystick until hearing the prompt sound.

\* Only after the protection is activated can you start to operate the joysticks. To avoid shooting failure, please release both joysticks and try again by attempting to pull both triggers.

\* The joystick protection feature can be disabled through the app.

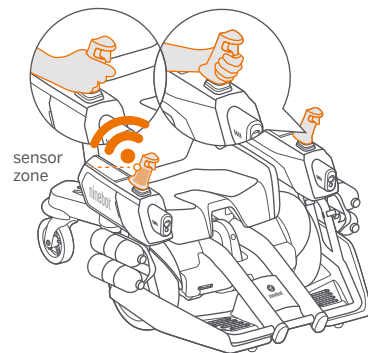

- 3 Move forward: sit on the seat and push both joysticks.

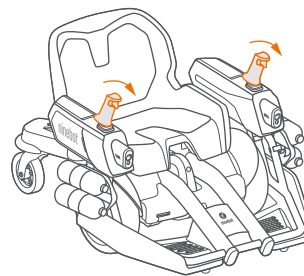

- 4 Braking:  
Slow braking—return the joysticks to the middle position.  
Quick braking—pull both joysticks back until the Mecha stops.

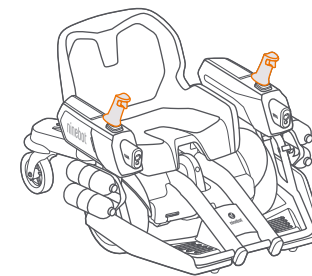

- 5 Reverse: pull both joysticks back.

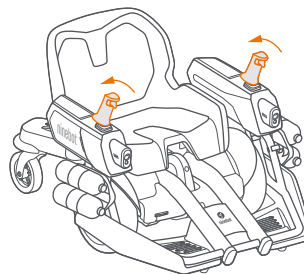

- 6 Turning: push one joystick to make a left or right spin; push one joystick and pull the other one to circle clockwise or anticlockwise.

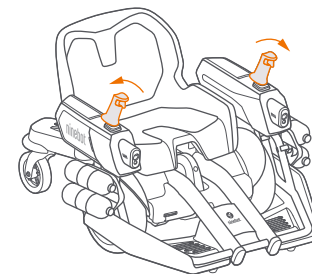

- ⑦ Shooting: pull the trigger to shoot.  
\* In case of shooting failure, please refer to "Appendix 3: Troubleshooting for a blocked launch tube".

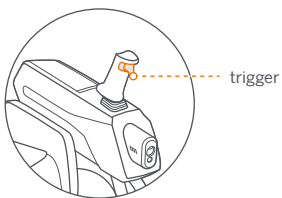

- ⑧ Shutdown: after stopping the Mecha, power off the Ninebot S first, and then power off the Mecha Kit.  
\* Mecha Kit will automatically shut down after 5 minutes without any operation.

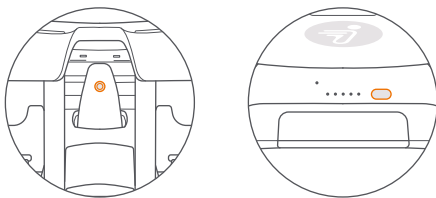

- ⑨ Mecha Kit Charging: remove the battery from the battery compartment, connect the USB charging cable, and then connect them with the power supply.  
\* If you do not use the Mecha Kit for a long time, please remove the battery and charge it in time.

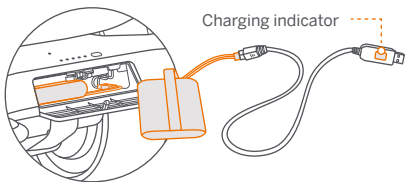

- \* Status of the charging indicator:  
Red light flashes—the power supply is connected;  
Solid red light on—charging;  
Light off—the battery is fully charged.

- ⚠ 1. Do not use a non-original USB charging cable.  
2. The standard input voltage of USB charging cable is 5 V and the standard current of it is 1–2A. Any of the parameters beyond the range will result in failure to charge.  
3. Please strictly follow the charging reminders and battery maintenance safety rules in the user manual of the the self-balancing vehicle. Due to the design of over-temperature protection, the vehicle can only be able to charge normally when the temperature of the vehicle body remains below 40 C.

## 7. Bluetooth Remote Control and Bluetooth Speaker

### Bluetooth Remote Control

You can control the moving and shooting of Mecha through the app.  
Steps: Vehicle > **Bluetooth remote control** > drag virtual joystick to control the moving direction + click or long press the virtual shooting key on the right side to shoot.

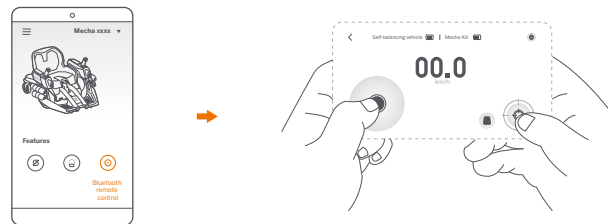

### Bluetooth Speaker

Use your mobile device to connect the Mecha Kit Bluetooth to play music, making the drive more fun.  
Method: open Bluetooth > search device:  
MechaAUDxxxx > pairing to connect the device.

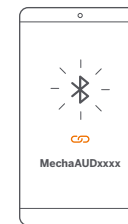

## 8. Specifications

	Item	Parameters
Product	Name	Ninebot Mecha Kit
	Model	Mecha M1
Supported models	Name and model	Ninebot S (Model: N3M240) Ninebot S Kids (Model: Kids A75C) Ninebot S-PRO (Model: N3M260、N3M320)
	Dimensions	Vehicle (Length × Width × Height) 36 × 27 × 21 inch (922 × 688 × 540 mm)
Weight	Max. payload	220 lbs (100 kg)
	Net weight	Approx. 28.4 lbs (12.9 kg)
Driver	Height requirement	3'6"–5'9" (110–180 cm)
	Recommended Age	14+ years old
Machine parameters	Max. Speed	Approx. 8.7 mph (14 km/h) * The maximum speed varies with the self-balancing vehicle model used.
	Typical range and duration	Vary with the self-balancing vehicle model used. See table note <sup>[1]</sup> .
	Novice speed limit <sup>[2]</sup>	Approx. 3.7 mph (6 km/h)
	Reversing speed limit	Approx. 1.9 mph (3 km/h)
	Ground clearance	75 mm
	Traversable terrain	Hardened road, flat road surface, obstacles < 0.4 inch (1 cm), gaps < 1.2 inch (3 cm)
	Operating temperature	14°F–104°F (-10–40°C)
Storage temperature	-4°F–122°F (-20–50°C)	
Compartment battery <sup>[3]</sup>	Nominal voltage	7.2 V <sup>---</sup>
	Type	Li-ion
	Quantity (pack)	1
	Charge time	Approx. 6 hours
Tires	Rear wheels	5-inch universal wheel
Light	Battery indicators	White LED
	Bluetooth indicator <sup>[4]</sup>	Blue LED
Brake	Braking method	Electronic brake on the self-balancing vehicle
Water bullet	Bullet Diameter	7–8 mm
	Max launching frequency	11 rounds/s
	Max initial launching velocity	36 m/s

[1] Table Note

Supported product	Model	Typical Range*(km)	Duration(h)
Ninebot S, Ninebot S-PRO	N3M240, N3M260	Approx. 22	Approx. 2.5
Ninebot S Kids	Kids A75C	Approx. 10	Approx. 1.2
Ninebot S-PRO	N3M320	Approx. 28	Approx. 3

\* Typical Range: tested while riding under full power, 165 lbs (75 kg) load [while 100 lbs (45 kg) on Ninebot S Kids], 77°F (25°C), 60% of max. speed on average on pavement.

[2] The speed limit will be removed after the first 0.2 miles (300 m).

[3] Compartment Battery: used to power the shooting feature, ambient light, status indicators, etc.

[4] Bluetooth indicator: solid on, which means the Bluetooth has been paired; Breath flashing indicates the Bluetooth is not connected.

## 9. Trademark Statement

Ninebot is the registered trademark of Ninebot (Tianjin) Tech Co., Ltd; Segway, the Rider Design and Powered by Segway are the registered trademarks or trademarks of Segway Inc., Bluetooth is the registered trademark of BLUETOOTH SIG, INC.; Android, Google Play are trademarks of Google Inc., App Store is a service mark of Apple Inc., The respective owners reserve the rights of their trademarks referred to in this manual.

We have attempted to include descriptions and instructions for all the functions of the Ninebot Mecha Kit at the time of printing. However, due to constant improvement of product features and changes of design, your Ninebot Mecha Kit may differ slightly from the one shown in this document. Visit the Apple App Store (iOS) or the Google Play Store (Android) to download and install the app.

Please note that there are multiple Segway and Ninebot models with different functions, and some of the functions mentioned herein may not be applicable to your unit. The manufacturer reserves the right to change the design and functionality of the Ninebot Mecha Kit product and documentation without prior notice.

© 2021 Ninebot (Beijing) Tech Co., Ltd. All rights reserved.



## 10. Legal Statement

**IMPORTANT:** Ninebot Mecha Kit (the "product") is an off-road product rather than a means for transportation. Be aware, the user shall agree to read the entire user manual and fully understand its content (especially the parts related to the safety riding).

You agree that you would only use and/or drive the product, if you (a) fully understand the User Manual, any instruction and/or tutorial provided in the app, and any and all prohibitions and warnings in the User Manual, on the labels, on the package and in the app (which may be updated from time to time), (b) fully understand the risk for using and/or riding the product, (c) agree to abide by all the safety-related warnings, instructions and/or tutorials, prohibitions, and the law, and (d) agree to not abuse and/or misuse the product, including not limited to using the product in a manner that may danger, harm and/or cause damages to any person and/or property, including yourself.

1. This product can be dangerous to a user, other persons, and property in proximity to that. The user shall assume all the risks and losses in connection with the product (especially for those related to and/or arising out of violation of the instructions about warnings and caution statements). Such risks include but not limited to loss of control, failure of the product, and/or collusion) The consequences for such an incident can be severe, including but not limited to injuries, bodily injuries, death, and/or damages to property. NINEBOT and its affiliates shall not be liable for any claim, liability, and loss related to such consequences if it is due to the user's assumption of risk.
2. The product is a means of entertainment and play. The user may not have the necessary and sufficient experience and skills to ride it, especially in complex environments and/or undesirable roads. Such risk may increase if the user has physical and/or mental impairment or disability. Such risk may also increase if the user is not sufficiently familiar with the functions, features, and performance of the product. Thus, new users shall learn and practice how to use this product properly and safely.
3. The user shall regularly and periodically, as the circumstance requires, inspect and maintain the product. The user shall also conduct reasonable examination and inspection of the product every time before riding it. For instance, every time before riding the product, the user shall check and examine tire performance, battery level, and all functional parts. If abnormality, discoloration, or change of color of material (especially in an area that receives high stress when the product is in motion or junction), scratch, crack, loose fasteners, and/or missing parts (such as a screw, bolts, and/or nut) which strongly indicates that it is not safe to ride the product.
4. Since it is impossible to predict and/or anticipate all and every scenario, condition, and/or circumstances under which a product user may be exposed to risk and danger, the User Manual is not intended to be an exhaustive list on how to ride the product safely and/or avoid hazards related to the product. So, in addition, to adhere to the instructions, the user shall also ride and/or use the product with responsibility, carefulness, precaution, and best judgment.
5. The users shall check and obey the local laws or regulations over the product. The laws and regulations may be different in different jurisdictions. Apart from the others, such laws and regulations may include:
  - a. A helmet may be legally required by local law or regulation in your jurisdiction.
  - b. Your product is not be allowed to be driven on a motorway or highway.
  - c. You may obtain more information related to legal requirements on the product from your local government.

6. The users shall immediately check whether the product and its accessories are in good condition upon receipt of the product.
7. All the separate components and parts of the products must be properly installed per the User Manual. Inappropriate installation and/or assembly may significantly increase the risk of loss of control, product failure, collisions, and falls. The product may contain removable components and small parts. Please keep them out of the reach of children to avoid choking hazards.
8. Do not dispose of this product in a landfill, by incineration, or by mixing with household trash. Serious danger/ injury can occur because of the electrical components and the battery. For information about battery and electrical waste, please contact your household waste disposal service, your local or regional waste management office, or your point-of-sale. The user shall not use any non-original accessories or dismantle or modify the product without authorization. All damages, injuries, and damages to property arising from that place will be your sole responsibility and risk.
9. NINEBOT reserves the right to make changes to the product, release firmware updates, and update this manual at any time. NINEBOT may make improvements and changes to this user manual necessitated by typographical errors, inaccuracies of current information, or modifications to programs and/or equipment at any time and without notice. Such changes will, however, be incorporated into new editions of this user manual. All illustrations are for illustration purposes only and may not accurately depict the actual device. Actual product and functions may vary. Due to the update of the product, there may be some deviations in color, appearance, and other aspects between the product listed in this manual and the product you purchased. Please refer to the actual product.
10. This document should be considered as a permanent part of the product, and it shall be provided to the user together with the product all the time.

Thank you again for choosing Ninebot Mecha Kit!

## 11. Certifications

### Federal Communications Commission (FCC) Compliance Statement for USA

This device complies with part 15 of the FCC rules. Operation is subject to the following two conditions: (1) This device may not cause harmful interference, and (2) this device must accept any interference received, including interference that may cause undesired operation.

#### NOTE

This equipment has been tested and found to comply with the limits for a Class B digital device, pursuant to part 15 of the FCC Rules. These limits are designed to provide reasonable protection against harmful interference in a residential installation. This equipment generates, uses and can radiate radio frequency energy and, if not installed and used in accordance with the instructions, may cause harmful interference to radio communications. However, there is no guarantee that interference will not occur in a particular installation. If this equipment does cause harmful interference to radio or television reception, which can be determined by turning the equipment off and on, the user is encouraged to try to

correct the interference by one or more of the following measures:

- Reorient or relocate the receiving antenna.
- Increase the separation between the equipment and receiver.
- Connect the equipment into an outlet on a circuit different from that to which the receiver is connected.
- Consult the dealer or an experienced radio/TV technician for help.

This equipment complies with FCC radiation exposure limits set forth for an uncontrolled environment.

This equipment should be installed and operated with a minimum distance of 20cm between the radiator & your body.

Cet équipement est conforme aux limites d'exposition aux radiations de la IC définies pour un environnement non contrôlé.

Cet équipement doit être installé et utilisé à une distance minimale de 20 cm entre le radiateur et votre corps.

### Industry Canada (IC) Compliance Statement for Canada

This device complies with Industry Canada license-exempt RSS standard (s). Operation is subject to the following two conditions: (1) this device may not cause interference, and (2) this device must accept any interference, including interference that may cause undesired operation of the device.

### CAN ICES-3 (B)/NMB-3(B)

"Le présent appareil est conforme aux CNR d'Industrie Canada applicables aux appareils radio exempts de licence.

L'exploitation est autorisée aux deux conditions suivantes : (1) l'appareil ne doit pas produire de brouillage, et (2)

l'utilisateur de l'appareil doit accepter tout brouillage radioélectrique subi, même si le brouillage est susceptible d'en compromettre le fonctionnement."

Neither Segway Inc. nor Ninebot is responsible for any changes or modifications not expressly approved by Segway Inc. or Ninebot. Such modifications could void the user's authority to operate the equipment.

FCC ID:2ALS8-PS0004

IC:22636-PS0004

## 12. Contact

Contact us if you experience issues relating to riding, maintenance and safety, or errors/faults with your Mecha Kit.

Americas:

Segway Inc.

P.O. BOX 3925, Alhambra, California, USA, 91803

Toll Free: 1-888-523-5583

Fax: 1-603-222-6002

Technical Support Email: [technicalsupport@segway.com](mailto:technicalsupport@segway.com)

Website: [www.segway.com](http://www.segway.com)

Have your Mecha Kit serial number on hand when contacting Segway.

You can find your serial number on the underside of your Mecha Kit or in the app under More Settings > Basic Information.

## Appendix 1: Steps for swelling water bullets

- Take out about 900 water bullets (roughly one cap of the water bullet bottle) and pour them into a container such as a water basin.
- Pour 0.66 US gal of purified water in the basin at room temperature.
- Soak for over 4 hours.
- Use water bullet bottles to store and carry soaked water bullets.

\* Due to the varying properties of tap water and mineral water, water bullets may not be soaked to the specified sizes. When the water is not at optimal conditions, please use purified water at room temperature or appropriately extend the soaking time. Water bullets fully soaked should be 7–8 mm in size. When soaking for the first time, you may not be able to determine the exact number of water bullets required. It is recommended to use open containers such as water basins be used for soaking.

Tip: The bullet case located on each side can load about 450 water bullets.



## Appendix 2: Replacement of adapter pad

The original adapter pad (for Ninebot S) does not apply to Ninebot S Kids. If your product is a Ninebot S Kids, you need to make a replacement using the S Kids adapter pad.

Steps:

- Unscrew the four screws under the adapter pad with a hex wrench.
- Replace the S Kids adapter pad, align the holes, and tighten the screws.

**Note:** The strap holes should face forward.

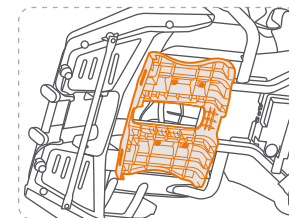

## Appendix 3: Troubleshooting for a blocked launch tube

The launch tube may be blocked by water bullet fragments or oversized water bullets, and water bullets cannot be launched. Solution: Remove the remaining water bullets in the bullet case and leave the Mecha Kit to dry for more than 1 day. After the moisture evaporates, water bullets will shrink, which will resolve the issue.

**⚠️ To avoid damaging the Mecha Kit, do not forcefully unclog the launch tube with sharp tools.**

## Appendix 4: Replacement of protective cushion

If the protective pads wear out after a period of use, you can replace them by yourself.

Steps:

- Unscrew the screw under the protective pad with an hex wrench.
- Align the new protective pad with the holes and tighten the screw.

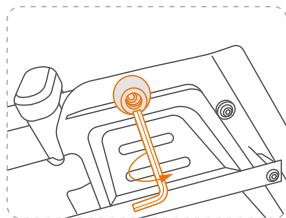

## Appendix 5: Steering bar removal instructions

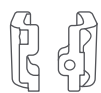

Metal mold for Ninebot S



Metal mold for Ninebot S-PRO



M5 Screw x 2



Nut x 2



M6 Screw



Steering bar bracket removal tool

Note: Tools are not needed to remove the steering bar from Ninebot S Kids.

Scan the QR code on the right to see the disassembly instructions.

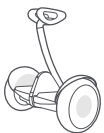

Ninebot S



Ninebot S-PRO

Steps:



- Press the power button to turn off the Ninebot S.

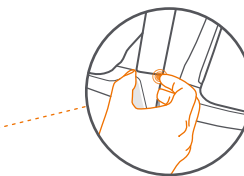
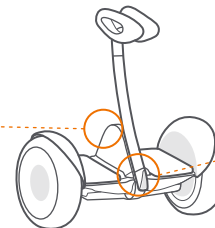

- Lift one corner along the gap.

- Open the rubber cap and remove the screws. Pull out the steering bar.

Disassembly is completed after removing the steering bar bracket. If you cannot remove the bracket by hand, continue to step 5.

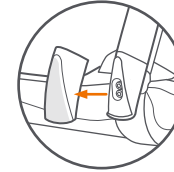
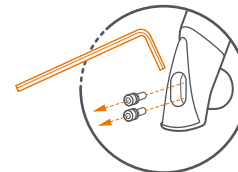

- Remove the lid.

- Use the tools provided to remove the steering bar bracket from the Ninebot S. The steps are as follows:

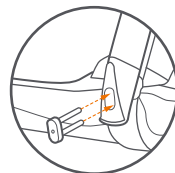

- Place the steering bar removal tool into the screw holes.

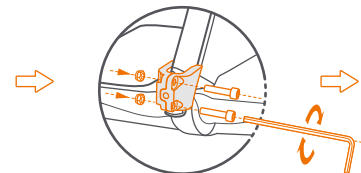

- Fasten the two metal molds by inserting the two nuts. Insert the two M5 screws and tighten.

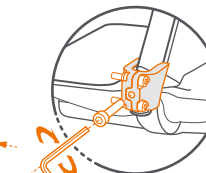

- Insert the M6 screw and tighten with a 5 mm hex wrench, until the steering bar bracket falls off.



## Ninebot Mecha Kit Manuel de l'utilisateur



Actual product functions may not conform to the manual due to technical and firmware updates. The manufacturer reserves the right to update products and manuals at any time without prior notice. And parameters vary according to different models of products. For the latest information, please visit [www.segway.com](http://www.segway.com).

**ninebot**<sup>®</sup>

Veuillez lire attentivement le manuel de l'utilisateur et le conserver pour référence ultérieure.

## Contenu

1. Sécurité de conduite .....	02
2. Liste de colisage et diagramme .....	08
3. Changement de mode dans l'application .....	10
4. Assemblage et démontage du Mecha .....	11
5. Activer le Mecha .....	14
6. Conduite et recharge .....	16
7. Télécommande Bluetooth et haut-parleur Bluetooth .....	19
8. Spécifications .....	20
9. Déclaration de marque .....	21
10. Déclaration légale .....	22
11. Certifications .....	23
12. Contact .....	24
Annexe 1 : Étapes pour gonfler les balles d'eau .....	25
Annexe 2 : Remplacement de l'adaptateur .....	25
Annexe 3 : Dépannage d'un tube de lancement bloqué .....	25
Annexe 4 : Remplacement du coussin de protection .....	25
Annexe 5 : Instructions de retrait de la barre de direction .....	26

## Bienvenue

Merci d'avoir choisi le Ninebot Mecha Kit (appelé « Mecha Kit »).

Lorsque le Mecha Kit est attaché au véhicule auto-équilibré Ninebot approprié, il devient un **Mecha électrique**. Le Mecha Kit est un produit récréatif de haute technologie avec télécommande Bluetooth et fonctions de haut-parleur. Il est compatible avec les véhicules auto-équilibrés Ninebot listés ci-dessous. Maintenant, profitez de votre balade avec de nouvelles opérations comme le tir de balles d'eau !

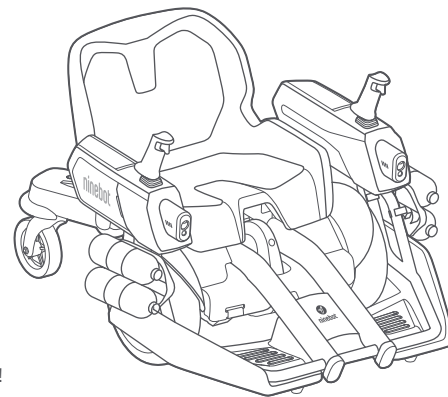

## Produits pris en charge :

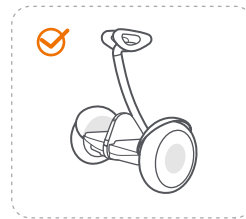

Ninebot S  
(Modèle : N3M240)



Ninebot S-PRO  
(Modèle : N3M260, N3M320)

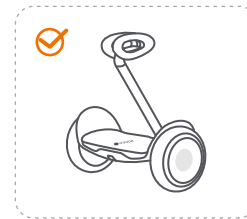

Ninebot S Kids  
(Modèle : Kids A75C)

⚠ Le Mecha Kit est uniquement compatible avec les produits Segway-Ninebot et ne peut pas être utilisé avec d'autres produits de conception similaire.

Remarque : Les images présentées sont à titre indicatif seulement. Le produit réel peut varier. Ce manuel utilise le **Ninebot S** comme exemple pour montrer comment transformer un véhicule auto-équilibré en un Mecha avec le Mecha Kit.

## 1. Sécurité de conduite

### AVERTISSEMENTS



- Pour réduire le risque de blessure, la surveillance d'un adulte est requise. N'autorisez jamais plus d'un utilisateur.
- Ne dirigez jamais les balles d'eau sur la tête, le visage, les yeux ou d'autres parties du corps d'une personne.
- Portez toujours un casque avec les cheveux longs rentrés à l'intérieur tout en portant un équipement de protection. Les vêtements amples ou les cheveux peuvent se coincer dans les roues ou bloquer votre vision.
- Ne conduisez pas sous la pluie ou la neige. Lorsqu'il n'est pas utilisé, gardez le Mecha à l'intérieur pour éviter que de l'eau ne pénètre et n'endommage le véhicule.
- Afin d'éviter tout renversement, ne dépassez pas la vitesse recommandée et n'effectuez pas de virages brusques.
- Conformez-vous à toutes les lois et réglementations locales.

### Tenue de conduite appropriée

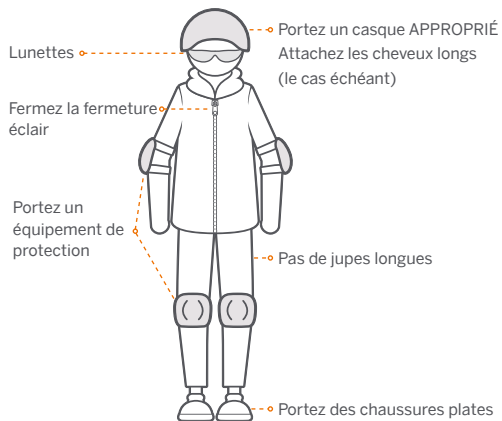

**⚠** Risque de mort ou de blessures graves en cas de collision et de chute. Pour réduire le risque de blessure, tous les conducteurs et adultes doivent lire le manuel de l'utilisateur et suivre les instructions.

Veillez lire, étudier attentivement et comprendre le Ninebot Mecha Kit, le manuel de l'utilisateur, les instructions et/ou le didacticiel fournis dans l'application, ainsi que toutes les interdictions et avertissements figurant dans le manuel de l'utilisateur, sur les étiquettes, sur l'emballage et dans l'application (qui peut être mis à jour de temps à autre) avant d'utiliser le produit, ce qui vous aidera à apprendre et à comprendre comment conduire le produit en toute sécurité, correctement et de manière responsable. Bien qu'il n'y ait aucun moyen d'éliminer les risques pour la sécurité, il est possible de réduire ces risques en respectant les avertissements et les précautions fournis dans le manuel de l'utilisateur du Ninebot Mecha Kit, sur les étiquettes, sur l'emballage et dans l'application (qui peut être mise à jour à partir de temps en temps). Veuillez lire attentivement ces interdictions et avertissements ainsi que les mentions légales suivantes. Si vous conduisez le Ninebot S, Ninebot S-PRO ou Ninebot S Kids sans utiliser le cadre Mecha Kit, veuillez lire son manuel de l'utilisateur et sa déclaration légale applicables.

### Liste de vérification avant la sortie et préparation à la conduite :

1. Lisez attentivement le manuel d'instructions du Ninebot Mecha Kit et regardez la vidéo d'instructions pour les nouveaux utilisateurs sur l'application avant de conduire le Mecha. Si vous ne parvenez pas à suivre entièrement les instructions indiquées dans le manuel d'instructions du Ninebot Mecha Kit, veuillez vous abstenir de conduire le Mecha. Vous acceptez que lorsque vous conduisez Mecha, vous devez prendre des précautions, utiliser votre meilleur jugement et être un utilisateur responsable.
2. Ne permettez à personne d'utiliser votre Mecha, si la personne n'a pas lu le manuel d'instructions du Ninebot Mecha Kit et regardé attentivement la vidéo d'instructions sur l'application. Il est de votre responsabilité et vous acceptez que vous demandiez à chaque utilisateur de lire, d'étudier et de comprendre le manuel de l'utilisateur, toute instruction et/ou tutoriel fourni dans l'application et toutes les interdictions et avertissements dans le manuel de l'utilisateur, sur les étiquettes, sur le package et dans l'application (qui peut être mise à jour de temps en temps).
3. Installez correctement toutes les pièces du Mecha conformément au manuel d'instructions du Ninebot Mecha Kit. Une mauvaise installation entraînerait une perte de contrôle, une collision et/ou une chute. Éteignez le Mecha avant l'installation et la maintenance. Installez les pièces en utilisant uniquement une force appropriée. Notez qu'un sous-vissage ou un sur-vissage entraînera des dommages ou une défaillance du Mecha. En outre, vérifiez si le Mecha a été assemblé correctement et si les sangles de sécurité SONT installées à leur place. En cas d'anomalie, arrêtez immédiatement le Mecha et contactez rapidement le service après-vente pour obtenir des conseils.
4. N'utilisez pas le Mecha Kit avec des produits qui ne sont pas fournis ou recommandés par l'application Segway-Ninebot ou qui enfreignent les consignes de sécurité énoncées dans la documentation fournie par Segway ou Ninebot.
5. Empêchez les jeunes enfants d'avaler accidentellement toute pièce amovible pouvant être contenue dans le produit.
6. Familiarisez-vous avec le fonctionnement du Mecha avant de partir. Plus vous pratiquez, mieux vous utiliserez le produit.
7. Avant chaque trajet, vérifiez soigneusement le Mecha pour vous assurer qu'aucune pièce (y compris les pneus) ne présente de signe de desserrage ou de dommage. Assurez-vous que le Mecha est en bon état de fonctionnement avant votre sortie. S'il y a un signe indiquant que votre Mecha ne fonctionne pas correctement, veuillez arrêter votre sortie immédiatement.
8. Ne conduisez pas le Mecha s'il est endommagé, dégage des odeurs ou de la fumée, surchauffe ou comporte un composant qui ne fonctionne pas correctement.

- Achetez le modèle de véhicule à auto-équilibre spécifié de Segway ou Ninebot et reportez-vous au manuel d'instructions ci-joint pour la pression de gonflage des pneus. Vérifiez les performances de vos pneus avant chaque trajet, afin d'éviter l'usure des pneus ou que le mauvais état du véhicule ait un impact sur votre conduite, ce qui pourrait entraîner un accident.
- N'utilisez que les pièces d'origine du Mecha Kit et assurez-vous que le Mecha Kit est compatible avec les modèles de véhicules auto-équilibrés spécifiés par Ninebot. Sinon, vous ne pourrez peut-être pas l'utiliser correctement et les risques de sécurité augmenteront. En cas de problème, n'hésitez pas à contacter le centre de service après-vente, qui est l'option la plus sûre pour bénéficier du service.

### Où conduire :

- Ne plongez pas la batterie et le Mecha dans l'eau, ne les exposez pas à la pluie ou ne les conduisez pas sous la pluie. Il est strictement interdit de nettoyer le corps du Mecha avec un jet d'eau à haute pression afin d'éviter que le compartiment de la batterie, la puce du circuit et d'autres pièces ne soient mouillés.
- Ne conduisez jamais le Mecha par mauvais temps, y compris la pluie et la neige. Lorsqu'il n'est pas utilisé, le Mecha doit être placé à l'intérieur et protégé contre l'humidité due aux intempéries. Cela doit être fait pour éviter des dommages fonctionnels, un incendie ou même une explosion en raison de batteries mouillées. Les dommages et pertes dus à l'entrée d'eau dans le Mecha ne sont pas couverts par la garantie et la portée de l'indemnisation de Ninebot by Segway.
- Ne conduisez pas le Mecha à l'aube ou au crépuscule, la nuit ou dans l'obscurité. Ces circonstances augmentent le risque d'accidents possibles. Rouler de nuit est nettement plus dangereux que de jour. Il est difficile pour les cyclistes d'être visibles des automobilistes et des piétons. Si vous insistez pour choisir de conduire le Mecha à l'aube, au crépuscule ou la nuit, soyez prêt à accepter une augmentation significative du risque.
- Mecha est un produit hors-route. Ne jamais l'utiliser sur route, y compris, mais sans s'y limiter, les voies rapides, les voies publiques, à tout moment. L'utilisation et/ou la conduite du Mecha peuvent être soumises à d'autres restrictions et/ou limitations par la législation locale.
- Conduisez le Mecha sur des routes dans de bonnes conditions et ne le conduisez pas sur des routes accidentées. Faites attention au changement de terrain, par exemple, des terrains plats aux prairies.
- Évitez de prendre des risques et soyez conscient des dangers potentiels et des terrains difficiles. Ne conduisez jamais sur des routes boueuses ou mouillées. Assurez votre sécurité et ne prenez pas le risque de rouler sur des pentes raides, des surfaces inégales ou d'autres types de terrains que vous n'avez jamais rencontrés auparavant.
- Le Mecha est conçu uniquement pour les surfaces planes et dures, en particulier les routes fermées (par exemple, les routes dans les quartiers, les parcs et les sites spéciaux). Ne traversez pas des endroits avec des obstacles et des bosses et restez vigilant. Ralentissez lorsque vous vous trouvez dans des environnements inconnus. Vous devez réduire la vitesse lorsque cela est nécessaire, en particulier lorsque vous devez reculer ou faire demi-tour.

### Comment conduire :

- Portez un équipement de protection à tout moment lorsque vous conduisez le Mecha. L'équipement de protection comprend, mais sans s'y limiter, un casque de moto intégral avec mentonnière, des lunettes, des bottes, des gants, un pantalon long et des genouillères ainsi qu'une combinaison de moto à manches longues avec protection des coudes, du thorax et des épaules.
- Ne portez pas de talons hauts ou de vêtements amples lorsque vous conduisez le Mecha. Ne laissez jamais la fermeture éclair d'un vêtement non attachée et attachez des cheveux longs et une frange ou des cheveux lâches qui pourraient affecter votre champ de vision. Ceci afin d'éviter que vos vêtements ou cheveux ne se prennent dans les pneus et d'éliminer les éventuels accidents causés par votre champ de vision insuffisant.
- Rendez-vous et les autres visibles pendant la conduite. Ne touchez pas les pneus avec vos mains ou vos pieds pendant votre conduite.
- Ne répondez pas à votre téléphone, ne portez pas d'écouteurs ou d'oreillettes, ne prenez pas de photos ou de vidéos et ne faites aucune activité qui pourrait vous distraire pendant la conduite. Assurez-vous que vous pouvez faire attention à l'environnement qui vous entoure.
- Restez vigilant lorsque vous roulez. Conduisez à une vitesse appropriée qui correspond à vos capacités. N'effectuez pas de cascades et n'accélérez pas ou ne décélérez pas brusquement.
- Ne traitez jamais le Mecha comme un appareil médical et ne l'utilisez jamais comme un outil d'assistance médicale. Vous devez être physiquement capable de conduire le Mecha sans l'aide des autres.
- Pendant la conduite, soyez toujours prêt pour les conditions suivantes : enfants ou animaux sur le bord de la route ; nids-de-poule, bouches d'égout, joints de dilatation, obstacles et d'autres problèmes qui peuvent vous distraire. Dans la mesure du possible, faites attention à l'environnement pour éviter les blessures et/ou les accidents.
- Il est interdit d'utiliser le Mecha comme transporteur de charges.
- Ne jetez pas, ne laissez pas tomber le Mecha et ne le placez pas dans des endroits exposés à une flamme nue.
- Il est interdit de procéder à toute modification non autorisée du Mecha, qui pourrait rendre la conduite dangereuse, ou mettre en danger vous-même, d'autres personnes et/ou des biens.

### Qui peut le conduire :

- Le Mecha Kit est complexe, les utilisateurs doivent donc avoir des compétences pratiques raisonnables et nécessaires et du bon sens en matière de sécurité. De plus, le Mecha Kit doit être utilisé avec précaution. La tranche d'âge recommandée pour conduire le Mecha est au-dessus de 14 ans. Il est strictement interdit aux utilisateurs de moins de 14 ans de conduire le Mecha. Les parents ou tuteurs sont responsables de la sécurité des utilisateurs mineurs et les tuteurs doivent accompagner les mineurs lorsqu'ils conduisent le Mecha.
- Le Mecha est similaire aux autres véhicules, vous devez donc toujours rester vigilant pendant votre conduite. Il est interdit de rouler en état de fatigue ou en état d'ébriété. Vous ne devez pas conduire le Mecha lorsque vous êtes malade ou de mauvaise humeur. Il est strictement interdit aux personnes ayant des difficultés de vision, d'audition, d'utilisation des membres, d'élocution ou d'autres mouvements, ou souffrant de graves problèmes cardiaques, d'hypertension, de vertiges et d'autres troubles qui ne conviennent pas à l'exercice, ou qui consomment de la drogue et de l'alcool de conduire le Mecha.
- Le Mecha ne peut être conduit que par une seule personne. La conduite à plusieurs avec des adultes ou des enfants est interdite. Les femmes enceintes et les personnes pesant plus de 100 kg (220 lb) ne sont pas autorisées à conduire le Mecha.

## Entretien et stockage :

1. Installez la batterie au lithium dans le Mecha Kit comme indiqué et assurez-vous que la batterie se trouve dans l'encapsulation en plastique scellée et dispose d'une puissance suffisante avant d'utiliser le kit. Il est interdit d'utiliser des batteries ou des blocs-batteries tiers dans le Mecha Kit, ce qui pourrait endommager le panneau de commande ; n'utilisez jamais de chargeurs tiers pour charger la batterie au lithium, sinon, il pourrait y avoir un risque d'incendie ou d'explosion.
2. N'essayez pas de détruire ou de démonter la batterie car elle contient des substances nocives.
3. Avant de conduire, assurez-vous que la batterie peut fournir une batterie suffisante pour éviter tout danger potentiel causé par une batterie faible ou déchargée.
4. Après avoir branché le câble de charge dans le port approprié (100–240 V/50–60 Hz), gardez le Mecha hors de portée des enfants et des animaux domestiques et placez-le dans un endroit à l'écart des objets inflammables.
5. Faites attention aux différentes données et paramètres associés à différents modèles, qui sont susceptibles d'être modifiés sans préavis.
6. Avant de commencer le processus de nettoyage, assurez-vous que le Mecha Kit et le véhicule auto-équilibré sont éteints. Assurez-vous que la batterie du Mecha Kit a été retirée du compartiment de la batterie
7. Faites attention aux points suivants si vous conduisez le Mecha pendant l'été : stockez le Mecha dans un environnement sûr avec des températures ne dépassant pas 50 °C (122 °F) et évitez d'exposer le Mecha au soleil à l'extérieur pendant une longue période.
8. Faites attention aux points suivants si vous conduisez le Mecha en hiver : stockez le Mecha dans un environnement sûr à des températures ne descendant pas à moins de -20 °C (-4 °F). Si la température de stockage est inférieure à 0 °C (32 °F), placez le Mecha dans un environnement chaud (avec une température supérieure à 10 °C/50 °F) avant de le charger.

## Lanceur :

1. Portez des lunettes et un équipement de protection lors de l'utilisation du lanceur pour protéger votre visage, vos yeux et d'autres parties du corps.
2. Ne lancez pas de balles d'eau sur des personnes, des animaux ou la propriété d'autrui et ne dirigez pas la lumière de visée du lanceur vers les yeux d'une personne.
3. Ne dirigez jamais les balles d'eau sur la tête, le visage, les yeux ou d'autres parties du corps d'une personne.
4. Observez l'environnement environnant avant de conduire pour vous assurer que l'endroit est suffisamment large et ouvert pour les jeux.

## Balles d'eau :

1. Utilisez les balles d'eau Ninebot d'origine pour le Mecha Kit ; sinon, cela peut provoquer un dysfonctionnement du lanceur.
2. Soyez prudent car les balles d'eau lancées peuvent causer des blessures corporelles et des dommages matériels.
3. Avoir du personnel expérimenté présent pour instruire ou superviser le fonctionnement du Mecha Kit lorsque vous jouez avec des balles d'eau.

4. Videz les balles d'eau dans l'étui à balles à la fin de chaque entraînement et assurez-vous que toutes les balles d'eau à l'intérieur du lanceur ont été tirées.
5. Ne mettez pas de balles d'eau qui gonflent dans l'eau dans la bouche, le nez ou les oreilles. Cela peut être un risque d'étouffement. De plus, gardez-les hors de la portée des enfants et des animaux pour éviter tout risque d'étouffement, de rupture gastro-intestinale ou d'autres blessures causées par une ingestion ou une inhalation accidentelle.
6. Ne congélez pas les balles d'eau gonflées pour éviter qu'elles ne bouchent le lanceur ou n'augmentent le risque de danger ou de blessure.
7. Ne tirez jamais de projectiles qui ne font pas partie du Mecha Kit, tels que des pointes de crayon, des clous et des pierres. Si un tel comportement se produit, il doit être arrêté immédiatement.

## Câble de chargement USB :

1. Le câble de charge est uniquement compatible avec la batterie rechargeable du Mecha Kit.
2. Le câble de charge est uniquement compatible avec les adaptateurs d'alimentation USB 5 V/1–2 A. L'utilisation d'autres adaptateurs peut entraîner une défaillance de la charge et le câble de charge ou la batterie peuvent être endommagés.
3. La direction de la prise doit être correcte. Un branchement forcé doit être évité pour éviter que le câble de charge ou la batterie ne soit endommagé par le court-circuit des broches de la prise.
4. Lorsqu'il n'est pas utilisé, le câble de charge doit être retiré de l'adaptateur secteur et stocké dans un endroit frais non exposé à l'humidité, à la lumière directe du soleil, etc.
5. Il y a de fortes chances que le câble de charge soit endommagé dans les circonstances suivantes : le câble de charge est connecté à l'alimentation pendant trop longtemps, court-circuit des broches métalliques dans la prise, chute importante, haute pression, etc.



## 2. Liste de colisage et diagramme

### 1 Cadre

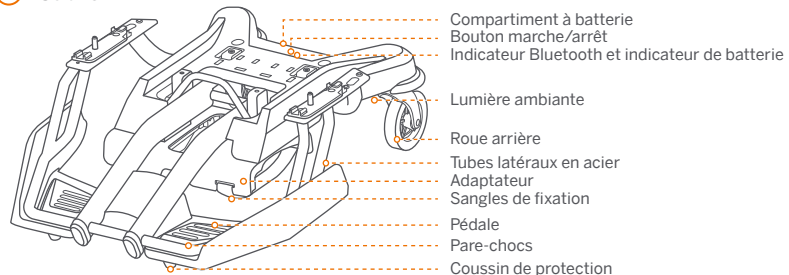

### 2 Siège



### 4 Adaptateur Ninebot S Kids

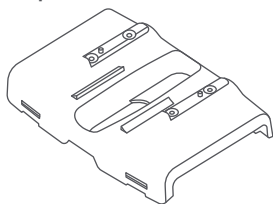

\* Si vous possédez un Ninebot S Kids, veuillez vous référer à « Annexe 2 : Remplacement de l'adaptateur ».

### 3 Accoudoir (gauche et droit)

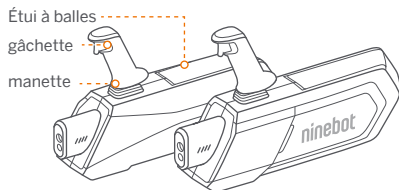

### 5 Câble de charge

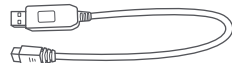

### 6 Clé hexagonale de 4mm Clé hexagonale de 5mm



### 7 Vis × 4



### 8 Manuel de l'utilisateur



### 9 Batterie rechargeable

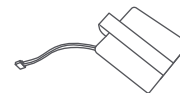

### 10 Autocollant en mousse × 4



### 11 Bouteille de balle d'eau × 4



### 12 Plaque de montage × 2

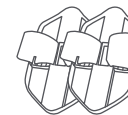

## Accessoires gratuits

### 1 Cible de tir × 6

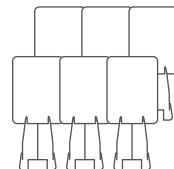

### 2 Lunettes



### 3 Pack de balles d'eau × 6

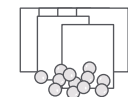

\* Environ 10 000 balles d'eau par pack.

### 4 Coussin de protection × 2



\* Reportez-vous à « Annexe 4 : remplacement du coussin de protection ».

### 5 Outils fournis pour retirer le support de barre de direction des Ninebot S et Ninebot S-PRO



\* Reportez-vous à « Annexe 5 : Instructions de retrait de la barre de direction ». Aucun outil n'est nécessaire pour retirer la barre de direction du Ninebot S Kids.

⚠ Lors du déballage de votre Mecha Kit, veuillez vérifier que les articles ci-dessus se trouvent dans le paquet. Si vous trouvez des composants manquants, veuillez contacter votre revendeur/distributeur ou le centre de service le plus proche (voir Contact). Veuillez conserver la boîte et les matériaux d'emballage au cas où vous auriez besoin d'expédier votre Mecha Kit à l'avenir.

### 3. Changement de mode dans l'application

⚠ Avant l'assemblage, vous devez changer de mode dans l'application Segway-Ninebot (appelée « l'application »).

- 1 Téléchargez et installez l'application
  - Scannez le QR code.



Application Segway-Ninebot

\* La version Bluetooth 4.1 ou supérieure est requise.

- 2 Associez votre Ninebot S à votre appareil mobile
  - ▶ Activez le Bluetooth.
  - ▶ Allumez le Ninebot S.
  - ▶ Recherchez votre véhicule dans l'application pour vous connecter et l'associer.

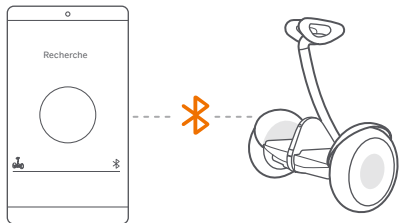

- Recherchez Segway ou Ninebot dans l'App Store ou Google Play pour télécharger.

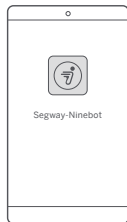

- 3 Changer de mode
  - ▶ **Véhicule** > Barre latérale > **Changement de mode** > **Mode Mecha**.
  - \* Si le mode est modifié avec succès, la connexion Bluetooth sera automatiquement déconnectée.

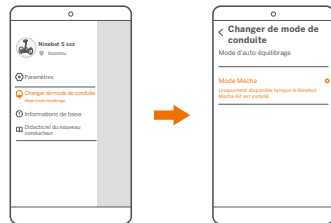

⚠ Une ou plusieurs mises à jour automatiques du firmware peuvent se produire pendant le processus.  
Comment vérifier l'état du firmware : **Véhicule** > Barre latérale > **Mise à jour du firmware** (à jour).  
Si la version du firmware n'est pas à jour, veuillez la mettre à jour avec la dernière version avant de changer de mode.

### 4. Assemblage et démontage du Mecha

Les images suivantes montrent les étapes d'assemblage entre un Mecha Kit et un Ninebot S (après le retrait de sa barre de direction\*).

- \* Reportez-vous à « Annexe 5 : Instructions de retrait de la barre de direction ».
- ⚠ L'assemblage doit être effectué **UNIQUEMENT** par des adultes. **NE mettez PAS** le véhicule sous tension pendant le montage ou le démontage.



Scannez le QR code pour voir les instructions de montage.

#### ▶ Assemblage

- 1 Installez le siège en serrant les 4 vis.

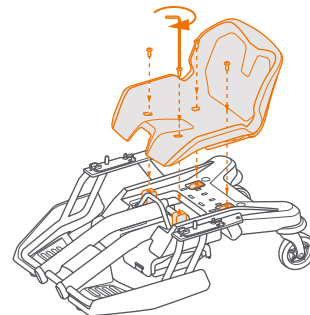

- 2 Retirez les couvercles des autocollants en mousse et collez-les là où les vis sont installées.

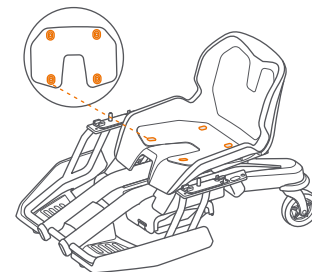

- 3 Installez les accoudoirs gauche et droit.

\* Le côté LOGO de l'accoudoir doit être tourné vers l'extérieur.

- a. Faites glisser le couvercle de la boucle sur le côté de l'accoudoir pour l'ouvrir.
- b. Localisez le fil de la prise sur le côté du cadre qui supporte l'accoudoir.
- c. Faites passer le fil de la fiche à travers le trou au bas de l'accoudoir et connectez-le avec le fil de la fiche correspondant dans l'accoudoir. Faites glisser le couvercle de la boucle pour le fermer.

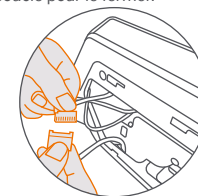
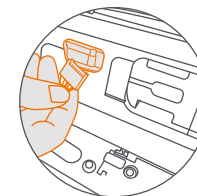
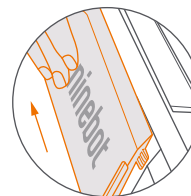

d. Alignez les fentes et les boucles sur l'accoudoir et le cadre.

Faites glisser l'accoudoir vers l'avant le long de la fente jusqu'à ce que vous entendiez un clic. Assurez-vous de bien verrouiller l'accoudoir.

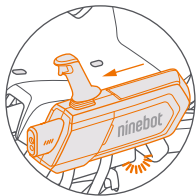

\* **Démontez l'accoudoir** : pincez les boucles inférieures et tirez l'accoudoir vers l'arrière.

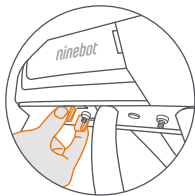

4 Installez la batterie : appuyez sur le couvercle du compartiment de la batterie pour l'ouvrir et insérez la batterie. Ensuite, connectez les deux fils de la batterie et le compartiment de la batterie. Fermez le couvercle.

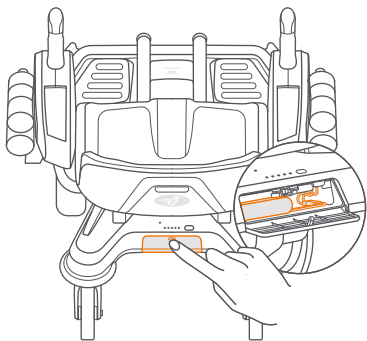

5 Soulevez le pare-chocs pour placer le cadre sur le Ninebot S.

Le Ninebot S doit être placé dans la direction indiquée (**bouton marche/arrêt face à l'avant**).

\* Si vous possédez un Ninebot S Kids, vous devez d'abord remplacer l'adaptateur (reportez-vous à l'annexe 2 : Remplacement de l'adaptateur).

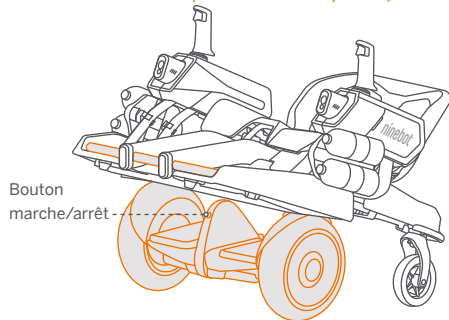

6 Faites passer les sangles de fixation par le bas du Ninebot S et les trous de fixation des sangles. Serrez les sangles.

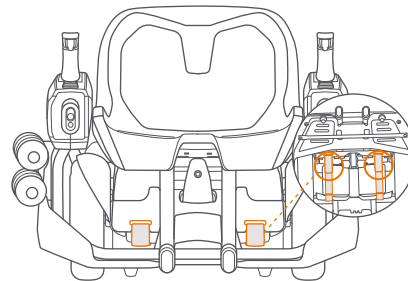

7 Sécher goutte à goutte la balle d'eau qui gonfle (voir l'annexe 1 : Étapes pour gonfler les balles d'eau) et chargé dans l'étui à balles.

\* **Assurez-vous qu'aucune eau n'est versée dans le boîtier.**

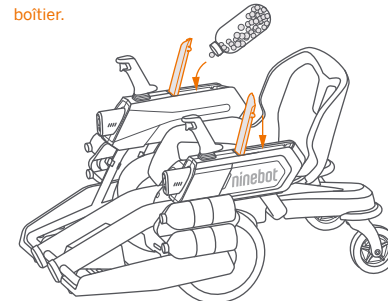

8 Installation de la plaque de montage :

- Alignez les deux clips de la plaque de montage avec les deux tubes d'acier latéraux et enclenchez-les.
- Insérez les deux bouteilles de balles d'eau avec des balles d'eau dans le côté de la plaque de montage où elles doivent être attachées.

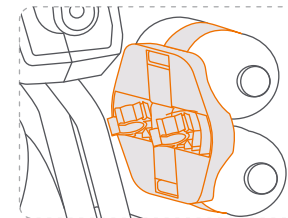

## ► Démontage

1 Éteignez le Mecha Kit et le Ninebot S.

2 Reportez-vous aux étapes d'assemblage et procédez dans l'ordre inverse.

## 5. Activer le Mecha

⚠ Avant de mettre sous tension, veuillez vous assurer que votre firmware Ninebot S a été mis à jour avec la dernière version et est passé en mode Mecha dans l'application. Sinon, le véhicule ne fonctionnera pas comme prévu.

① Appuyez pour allumer le Mecha Kit. Allumez ensuite le Ninebot S.

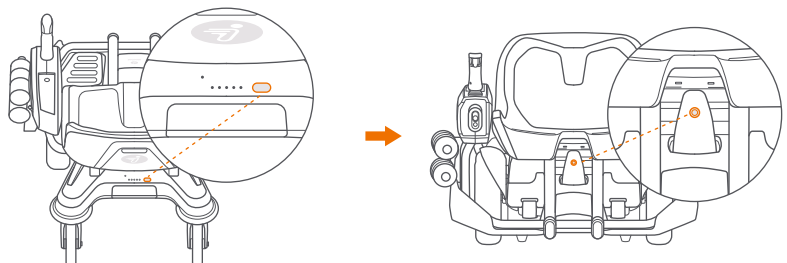

② Appuyez sur le bouton marche/arrêt du Mecha Kit et maintenez-le enfoncé jusqu'à ce que vous entendiez l'invite vocale de démarrage de l'association.

Appuyez ensuite longuement sur le bouton marche/arrêt du Ninebot S jusqu'à ce que vous entendiez l'invite vocale de la fin de l'association.

\* Pendant le processus d'association, veuillez vous assurer qu'un seul Ninebot S peut être associé dans la portée Bluetooth ; et son Bluetooth est disponible (l'icône Bluetooth clignote).

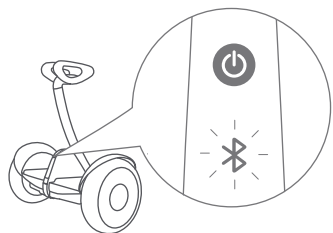

③ Ouvrez l'application pour rechercher et connecter le Mecha.

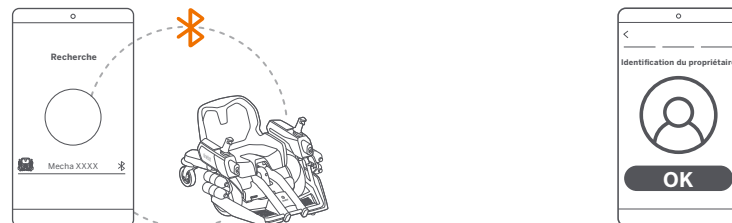

④ Activez le Mecha selon les invites de l'application et suivez le didacticiel et les exercices pratiques.

⑤ Activer la fonction de tir : **Véhicule** > Barre latérale > **Paramètres de tir** > **Mode de tir**. Sélectionnez un mode de tir : Simple ou continu.

\* Portez toujours des lunettes avant de tirer.

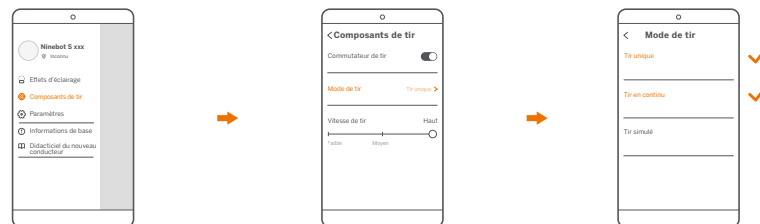

⚠ Pour votre sécurité, la valeur de vitesse par défaut et la valeur de sensibilité sont faibles. Veuillez apprendre à conduire en toute sécurité grâce à l'application. La limite de vitesse peut être supprimée progressivement.

## 6. Conduite et recharge

- ① Allumez le Mecha Kit, puis allumez le Ninebot S.

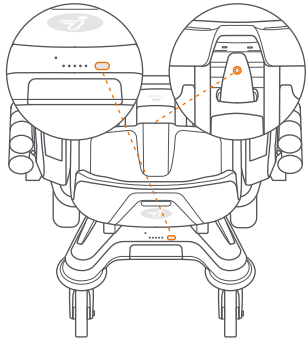

- ② Activez la protection de la manette : saisissez la manette jusqu'à ce que le son d'invite retentisse.  
\* Ce n'est qu'après l'activation de la protection que vous pouvez commencer à utiliser les manettes.  
En cas d'échec lors du tir, veuillez relâcher les deux manettes et réessayer en essayant de tirer sur les deux gâchettes.  
\* La fonction de protection de la manette peut être désactivée via l'application.

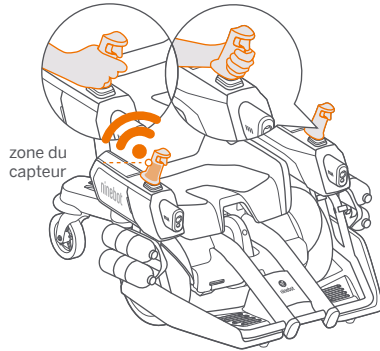

- ③ Marche avant : asseyez-vous sur le siège et poussez les deux manettes.

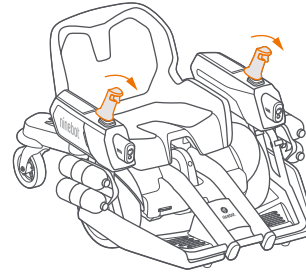

- ④ Freinage :  
Freinage lent - ramenez les manettes en position médiane.  
Freinage rapide - tirez les deux manettes vers l'arrière jusqu'à ce que le Mecha s'arrête.

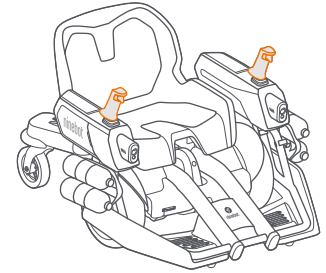

- ⑤ Marche arrière : tirez les deux manettes vers l'arrière.

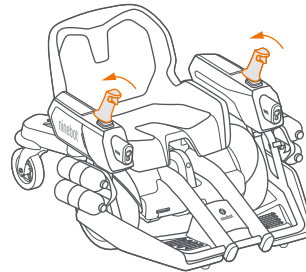

- ⑥ Tourner : poussez une manette pour tourner à gauche ou à droite ; poussez une manette et tirez sur l'autre pour faire un cercle dans le sens des aiguilles d'une montre ou dans le sens inverse des aiguilles d'une montre.

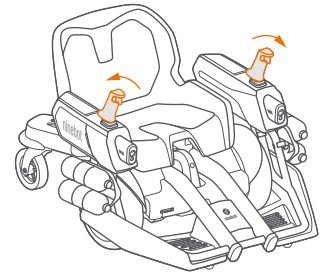

- 7 Tir : appuyez sur la gâchette pour tirer.  
\* En cas d'échec du tir, veuillez vous référer à « Annexe 3 : Dépannage d'un tube de lancement bloqué ».

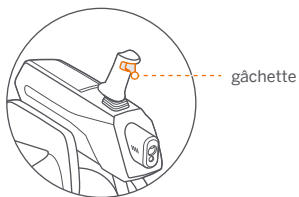

- 8 Arrêt : après avoir arrêté le Mecha, éteignez d'abord le Ninebot S, puis éteignez le Mecha Kit.  
\* Mecha Kit s'éteindra automatiquement après 5 minutes sans aucune opération.

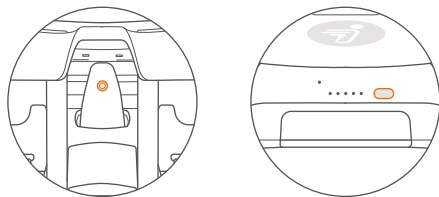

- 9 Chargement du Mecha Kit : retirez la batterie du compartiment de la batterie, connectez le câble de charge USB, puis connectez-les à l'alimentation électrique.  
\* Si vous n'utilisez pas le Mecha Kit pendant une longue période, veuillez retirer la batterie et la recharger à temps.

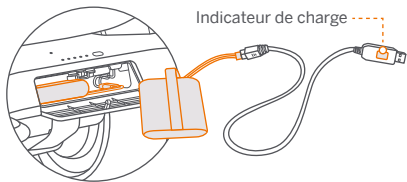

- \* État de l'indicateur de charge :  
Le voyant rouge clignote - le bloc d'alimentation est connecté ;  
Le voyant rouge est allumé fixe - chargement ;  
Éteint : la batterie est complètement chargée.

- ⚠ 1. N'utilisez pas de câble de charge USB non d'origine.  
2. La tension d'entrée standard du câble de charge USB est de 5 V et son courant standard est de 1 à 2 A. Tout paramètre au-delà de la plage entraînera un échec de la charge.  
3. Veuillez suivre strictement les rappels de charge et les règles de sécurité d'entretien de la batterie dans le manuel de l'utilisateur du véhicule auto-équilibré. En raison de la conception de la protection contre la surchauffe, le véhicule ne peut se charger normalement que lorsque la température de la carrosserie du véhicule reste inférieure à 40 °C.

## 7. Télécommande Bluetooth et haut-parleur Bluetooth

### Télécommande Bluetooth

Vous pouvez contrôler le déplacement et les tirs du Mecha via l'application.

Étapes : Véhicule > **Télécommande Bluetooth** > faites glisser la manette virtuelle pour contrôler la direction du déplacement + cliquez ou appuyez longuement sur la touche de tir virtuelle sur le côté droit pour tirer.

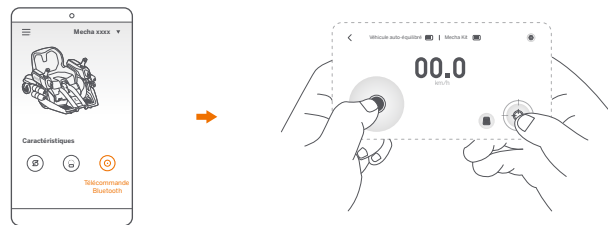

### Haut-parleur Bluetooth

Utilisez votre appareil mobile pour connecter le Mecha Kit Bluetooth pour lire de la musique, ce qui rend la conduite plus amusante.

Méthode : ouvrez Bluetooth > recherche d'appareil : MechaAUDxxxx > associer pour connecter l'appareil.

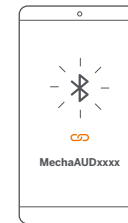

## 8. Spécifications

	Élément	Paramètres
Produit	Nom	Ninebot Mecha Kit
	Modèle	Mecha M1
Modèles pris en charge	Nom et modèle	Ninebot S (Modèle : N3M240) Ninebot S Kids (Modèle : Kids A75C) Ninebot S-PRO (Modèle : N3M260, N3M320)
	Dimensions	Véhicule (longueur x largeur x hauteur) 922 x 688 x 540 mm (36 x 27 x 21 pouces)
Poids	Charge utile maximale	100 kg (220 livres)
	Poids net	Environ. 12.9 kg (28,4 lb)
Conducteur	Exigence de hauteur	110 - 180 cm (3'6" - 5'9")
	Âge recommandé	14 ans et plus
Paramètres de la machine	Vitesse maximale	Environ. 14 km/h (8,7 mph) * La vitesse maximale varie en fonction du modèle de véhicule auto-équilibré utilisé.
	Autonomie et durée typiques	Varie selon le modèle de véhicule auto-équilibré utilisé. Voir la note de tableau [1].
	Limite de vitesse novice[2]	Environ. 6 km/h (3,7 mph)
	Limite de vitesse en marche arrière	Environ. 3 km/h (1,9 mph)
	Garde au sol	75 mm
	Terrain traversable	Route durcie, surface de route plate, obstacles < 1 cm (0,4"), espaces < 3 cm (1,2")
	Température de service	-10 à 40 °C (14 à 104 °F)
Batterie du compartiment [3]	Température d'entreposage	-20 à 50 °C (-4 à 122 °F)
	Tension nominale	7,2 V ---
	Type	Li-ion
	Quantité (pack)	1
Pneus	Temps de charge	Environ. 6 heures
	Roues arrière	Roue universelle de 5 pouces
Phare	Indicateurs de batterie	LED blanche
	Indicateur Bluetooth[4]	LED bleue
Frein	Méthode de freinage	Frein électronique sur véhicule auto-équilibré
Balle d'eau	Diamètre de la balle	7-8 mm
	Fréquence de lancement max	11 tirs/s
	Vitesse de lancement initiale maximale	36 m/s

### [1] Note de tableau

Produit pris en charge	Modèle	Autonomie typique*(km)	Durée(h)
Ninebot S, Ninebot S-PRO	N3M240, N3M260	Environ. 22	Environ. 2,5
Ninebot S Kids	Enfants A75C	Environ. 10	Environ. 1,2
Ninebot S-PRO	N3M320	Environ. 28	Environ. 3

\* Autonomie typique : testée à pleine puissance, charge de 75 kg (165 lb) [charge de 45 kg (100 lb) sur le Ninebot S Kids], 25 °C (77 °F), 60 % de la vitesse max. en moyenne sur chaussée.

[2] La limite de vitesse sera supprimée après les 0,2 premiers milles.

[3] Batterie du compartiment : utilisée pour alimenter la fonction de tir, la lumière ambiante, les indicateurs d'état, etc.

[4] Indicateur Bluetooth : allumé fixe, ce qui signifie que le Bluetooth a été associé ; le clignotement lent indique que le Bluetooth n'est pas connecté.

## 9. Déclaration de marque

Ninebot est une marque déposée de Ninebot (Tianjin) Tech Co., Ltd ; Segway, Powered by Segway et le Rider Design sont des marques déposées de Segway Inc. ; Bluetooth est une marque déposée de BLUETOOTH SIG, INC. ; Android, Google Play sont des marques de commerce de Google Inc. ; App Store est une marque de service d'Apple Inc. Les propriétaires respectifs se réservent les droits de leurs marques de commerce mentionnées au présent manuel.

Nous nous sommes efforcés d'inclure des descriptions et des instructions pour toutes les fonctions du Ninebot Mecha Kit au moment de l'impression. Cependant, en raison de l'amélioration constante des caractéristiques du produit et des changements de conception, votre Ninebot Mecha Kit peut différer légèrement de celui présenté dans ce document. Visitez Apple App Store (iOS) ou Google Play Store (Android) pour télécharger et installer l'application.

Veillez noter qu'il existe plusieurs modèles Segway et Ninebot ayant différentes fonctions et certaines des fonctions mentionnées ici peuvent ne pas concerner votre appareil. Le fabricant se réserve le droit de modifier la conception et la fonctionnalité du produit Ninebot Mecha Kit et la documentation sans préavis.

© 2021 Ninebot (Beijing) Tech Co., Ltd. Tous droits réservés.

## 10. Déclaration légale

IMPORTANT : Ninebot Mecha Kit (le « produit ») est un produit tout-terrain plutôt qu'un moyen de transport. Attention, l'utilisateur doit accepter de lire l'intégralité du manuel de l'utilisateur et de bien comprendre son contenu (en particulier les parties liées à la conduite de sécurité).

Vous acceptez de n'utiliser et/ou conduire le produit que si vous (a) comprenez pleinement le manuel de l'utilisateur, toute instruction et/ou tutoriel fourni dans l'application et toutes les interdictions et avertissements dans le manuel de l'utilisateur, sur les étiquettes, sur l'emballage et dans l'application (qui peuvent être mises à jour de temps à autre), (b) comprenez pleinement les risques liés à l'utilisation et/ou à la conduite du produit, (c) acceptez de respecter tous les avertissements relatifs à la sécurité, des instructions et/ou des tutoriels, des interdictions et la loi et (d) acceptez de ne pas abuser et/ou utiliser incorrectement le produit, y compris sans se limiter à utiliser le produit d'une manière qui pourrait mettre en danger, blesser et/ou causer des dommages à toute personne et/ou des biens, y compris vous-même.

1. Ce produit peut être dangereux pour un utilisateur, d'autres personnes et des biens à proximité. L'utilisateur doit assumer tous les risques et pertes liés au produit (en particulier ceux liés et/ou découlant du non-respect des instructions relatives aux avertissements et aux mises en garde). Ces risques incluent, mais sans s'y limiter, la perte de contrôle, la défaillance du produit et/ou la collision). Les conséquences d'un tel incident peuvent être graves, y compris, mais sans s'y limiter, des blessures, des blessures corporelles, la mort et/ou des dommages matériels. NINEBOT et ses affiliés ne pourront être tenus responsables d'aucune réclamation, responsabilité ou perte liée à de telles conséquences si elle est due à la prise de risque par l'utilisateur.
2. Le produit est un moyen de divertissement et de jeu. L'utilisateur peut ne pas avoir l'expérience et les compétences nécessaires et suffisantes pour le conduire, en particulier dans des environnements complexes et/ou sur route inadaptée. Un tel risque peut augmenter si l'utilisateur a une déficience ou un handicap physique et/ou mental. Ce risque peut également augmenter si l'utilisateur n'est pas suffisamment familiarisé avec les fonctions, les caractéristiques et les performances du produit. Ainsi, les nouveaux utilisateurs doivent apprendre et s'exercer à utiliser ce produit correctement et en toute sécurité.
3. L'utilisateur doit régulièrement et périodiquement, selon les circonstances, inspecter et entretenir le produit. L'utilisateur doit également effectuer un examen et une inspection raisonnables du produit à chaque utilisation. Par exemple, à chaque fois avant d'utiliser le produit, l'utilisateur doit vérifier et examiner les performances des pneus, le niveau de la batterie et toutes les pièces fonctionnelles. En cas d'anomalie, de décoloration ou de changement de couleur du matériau (en particulier dans une zone soumise à des contraintes élevées lorsque le produit est en mouvement ou en fonctionnement), rayures, fissures, fixations desserrées et/ou pièces manquantes (telles que vis, boulons et/ou écrous), cela indique fortement qu'il n'est pas sûr d'utiliser le produit.
4. Puisqu'il est impossible de prévoir et/ou d'anticiper tous les scénarios, conditions et/ou circonstances dans lesquels un utilisateur du produit peut être exposé à des risques et des dangers, le Manuel de l'utilisateur n'est pas destiné à constituer une liste exhaustive sur la façon de conduire le produit en toute sécurité et/ou éviter les dangers liés au produit. Ainsi, en plus de respecter les instructions, l'utilisateur doit également conduire et/ou utiliser le produit avec responsabilité, prudence, précaution et faire preuve de son meilleur jugement.
5. Les utilisateurs doivent vérifier et respecter les lois ou réglementations locales relatives au produit. Les lois et réglementations peuvent être différentes selon les juridictions. Entre autres, ces lois et réglementations peuvent inclure :
  - a. Un casque peut être légalement exigé par la loi ou la réglementation locale de votre juridiction.
  - b. Votre produit n'est pas autorisé à circuler sur les grandes routes ou autoroutes.
  - c. Vous pouvez obtenir plus d'informations relatives aux exigences légales sur le produit auprès des autorités locales.

6. Les utilisateurs vérifieront immédiatement si le produit et ses accessoires sont en bon état à la réception du produit.
7. Tous les composants et pièces séparés des produits doivent être correctement installés, conformément au Manuel de l'utilisateur. Une installation et/ou un assemblage inappropriés peuvent augmenter considérablement le risque de perte de contrôle, de défaillance du produit, de collision et de chute. Le produit peut contenir des pièces amovibles et de petites pièces. Veuillez les tenir hors de la portée des enfants pour éviter les risques d'étouffement.
8. N'éliminez pas ce produit dans une décharge, ne l'incinerez pas et ne le jetez pas avec les ordures ménagères. Des dangers ou des blessures graves peuvent survenir en raison des pièces dans lesquelles circule du courant et de la batterie. Pour de plus amples informations sur la, batterie et les déchets électriques, veuillez contacter le service de traitement des déchets ménagers, votre bureau local ou régional de gestion des déchets ou votre point de vente. L'utilisateur ne doit pas utiliser d'accessoires non originaux ni démonter ou modifier le produit sans autorisation. Tous les dommages, blessures et dégâts matériels découlant d'une telle utilisation relèveront de votre seule responsabilité et seront à vos propres risques.
9. NINEBOT se réserve le droit d'apporter des modifications au produit, de publier des mises à jour du micrologiciel et de mettre à jour ce manuel à tout moment. NINEBOT peut apporter des améliorations et des modifications à ce Manuel de l'utilisateur en raison d'erreurs typographiques, d'inexactitudes des informations actuelles ou de modifications apportées aux programmes et/ou à l'équipement, et cela à tout moment et sans préavis. Ces changements seront toutefois incorporés dans les nouvelles éditions de ce manuel de l'utilisateur. Toutes les illustrations ne sont qu'à des fins d'illustration et peuvent ne pas représenter avec précision l'appareil réel. Le produit réel et les fonctions peuvent varier. En raison de la mise à jour du produit, des différences de couleur, d'apparence et d'autres aspects entre le produit répertorié dans ce manuel et le produit que vous avez réellement acheté peuvent se produire. Veuillez vous référer au produit réel.
10. Ce document doit être considéré comme une partie permanente du produit et il doit être fourni à l'utilisateur avec le produit à tout moment.

Merci encore d'avoir choisi Ninebot Mecha Kit !

## 11. Certifications

### Déclaration de conformité avec la Federal Communications Commission (FCC) pour les Etats-Unis

Cet appareil est conforme à la partie 15 des règles FCC. L'utilisation du produit est soumise aux deux conditions suivantes : (1) Ce produit ne peut causer d'interférences nuisibles et (2) il doit pouvoir recevoir toute interférence, notamment toute interférence susceptible de provoquer un fonctionnement indésirable.

#### NOTE

Cet équipement a été testé et jugé conforme aux limites d'un appareil numérique de classe B, conformément à la partie 15 des Règles de la FCC. Ces limites sont établies pour apporter une protection raisonnable contre les interférences nuisibles dans une installation résidentielle. Cet équipement dégage, utilise et peut émettre des fréquences radio et s'il n'est pas installé et utilisé conformément aux instructions, il peut interférer avec les communications radio. Il n'y a toutefois aucune garantie que cette interférence ne se produira pas dans une installation particulière. Si cet équipement cause une interférence nuisible pour la réception de la radio ou de la télévision, ce qui peut être déterminé en éteignant et en allumant l'équipement, l'utilisateur est encouragé à essayer de corriger l'interférence en prenant une ou plusieurs des mesures suivantes :



- Réorienter ou déplacer l'antenne réceptrice.
- Augmenter la séparation entre l'équipement et le récepteur.
- Brancher l'équipement sur une prise d'un circuit différent de celui auquel le récepteur est connecté.
- Consulter le distributeur ou un technicien radio/télévision expérimenté pour obtenir de l'aide.

Cet équipement est conforme aux limites d'exposition aux rayonnements de la FCC, établies pour un environnement non contrôlé.

Cet équipement doit être installé et utilisé en respectant une distance minimale de 20 cm entre le radiateur et votre corps. Cet équipement est conforme aux limites d'exposition aux radiations de la IC définies pour un environnement non contrôlé. Cet équipement doit être installé et utilisé à une distance minimale de 20 cm entre le radiateur et votre corps.

### Déclaration de conformité d'Industrie Canada (IC) pour le Canada

Cet appareil est conforme aux normes RSS d'Industrie Canada exemptées de licence. L'utilisation du produit est soumise aux deux conditions suivantes : (1) Ce produit ne peut causer d'interférences nuisibles et (2) il doit pouvoir recevoir toute interférence, notamment toute interférence susceptible de provoquer un fonctionnement indésirable du produit.

### CAN ICES-3 (B)/NMB-3(B)

« Le présent appareil est conforme aux CNR d'Industrie Canada applicables aux appareils radio exempts de licence. L'exploitation est autorisée aux deux conditions suivantes : (1) l'appareil ne doit pas produire de brouillage, et (2) l'utilisateur de l'appareil doit accepter tout brouillage radioélectrique subi, même si le brouillage est susceptible d'en compromettre le fonctionnement. »

Ni Segway Inc. ni Ninebot ne sont responsables d'aucune altération ni modification non expressément approuvée par Segway Inc. ou Ninebot. Ce type de modifications ou d'altération pourraient annuler l'autorisation de l'utilisateur de faire fonctionner le produit.

FCC ID : 2ALS8-PS0004

IC : 22636-PS0004

## 12. Contact

Contactez-nous si vous rencontrez des problèmes liés à la conduite, à l'entretien et à la sécurité, ou des erreurs/défauts avec votre Mecha Kit.

Amériques :

Segway Inc.

2350 W Valley Blvd, Alhambra, CA 91803, États-Unis

Numéro gratuit : 1-888-523-5583

Fax : 1-603-222-6001

E-mail du support technique : technicalsupport@segway.com

Site Web : www.segway.com

Ayez le numéro de série de votre Mecha Kit à portée de main lorsque vous contactez Segway.

Vous pouvez trouver votre numéro de série sur le dessous de votre Mecha Kit ou dans l'application sous Plus de paramètres > Informations de base.

### Annexe 1 : Étapes pour gonfler les balles d'eau

- Retirez environ 900 balles d'eau (environ un bouchon de la bouteille d'eau) et versez-les dans un récipient tel qu'une bassine d'eau.
- Versez 0,66 us gal d'eau purifiée dans la bassine à température ambiante.
- Faites tremper pendant plus de 4 heures.
- Utilisez des bouteilles d'eau pour stocker et transporter des balles d'eau imbibées.

\* En raison des propriétés variables de l'eau du robinet et de l'eau minérale, les balles d'eau peuvent ne pas être imbibées aux tailles spécifiées. Lorsque l'eau n'est pas dans des conditions optimales, veuillez utiliser de l'eau purifiée à température ambiante ou prolonger de manière appropriée le temps de trempage. Les balles d'eau complètement imbibées doivent avoir une taille de 7 à 8 mm. Lors du premier trempage, vous ne pouvez peut-être pas déterminer le nombre exact de balles d'eau nécessaires. Il est recommandé d'utiliser des récipients ouverts tels que des bassines d'eau pour le trempage.

Conseil : L'étui à balles situé de chaque côté peut charger environ 450 balles d'eau.

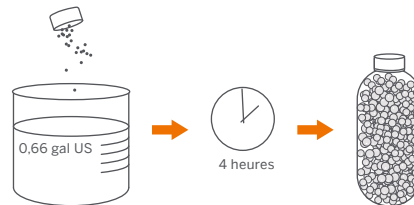

### Annexe 2 : Remplacement de l'adaptateur

L'adaptateur d'origine (pour Ninebot S) ne s'applique pas au Ninebot S Kids. Si votre produit est un Ninebot S Kids, vous devez le remplacer à l'aide de l'adaptateur S Kids.

Étapes :

- Dévissez les quatre vis sous l'adaptateur avec une clé hexagonale.
- Remettez l'adaptateur S Kids en place, alignez les trous et serrez les vis.

**Remarque :** Les trous de la sangle doivent être orientés vers l'avant.

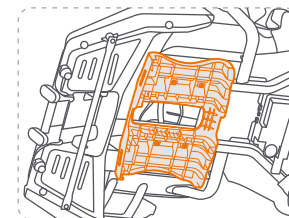

### Annexe 3 : Dépannage d'un tube de lancement bloqué

Le tube de lancement peut être bloqué par des fragments de balles d'eau ou des balles d'eau surdimensionnées et les balles d'eau ne peuvent pas être lancées.

Solution : Retirez les balles d'eau restantes dans l'étui à balles et laissez le Mecha Kit sécher pendant plus d'un jour. Une fois l'humidité évaporée, les balles d'eau rétréciront, ce qui résoudra le problème.

**⚠ Pour éviter d'endommager le Mecha Kit, ne débouchez pas de force le tube de lancement avec des outils tranchants.**

#### Annexe 4 : Remplacement du coussin de protection

Si les coussins de protection s'usent après une période d'utilisation, vous pouvez les remplacer vous-même.

Étapes :

- Dévissez la vis sous le coussin de protection avec une clé hexagonale.
- Alignez le nouveau coussin de protection avec les trous et serrez la vis.

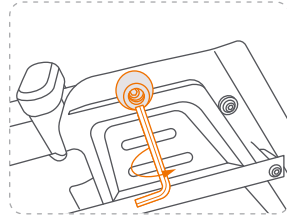

#### Annexe 5 : Instructions de retrait de la barre de direction

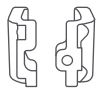

Moule en métal pour Ninebot S

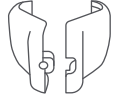

Moule en métal pour Ninebot S-PRO



Vis M5 x 2



Écrou x 2



Vis M6



Support de barre de direction outil de démontage

Remarque : Aucun outil n'est nécessaire pour retirer la barre de direction du Ninebot S Kids.

Scannez le QR code à droite pour voir les instructions de démontage.

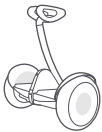

Ninebot S



Ninebot S-PRO

Étapes :

- Appuyez sur le bouton d'allumage pour éteindre le Ninebot S.

- Ouvrez le capuchon en caoutchouc et retirez les vis. Tirez la barre de direction. **Le démontage est terminé après avoir retiré le support de la barre de direction. Si vous ne pouvez pas retirer le support à la main, passez à l'étape ⑤.**

- Utilisez les outils fournis pour retirer le support de barre de direction du Ninebot S. Les étapes sont les suivantes :

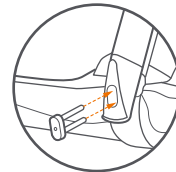

- Placez l'outil de démontage de la barre de direction dans les trous de vis.

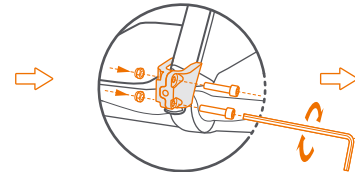

- Fixez les deux moules métalliques en insérant les deux écrous. Insérez les deux vis M5 et serrez.

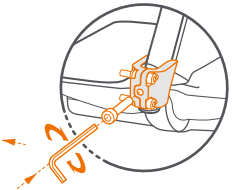

- Insérez la vis M6 et serrez avec une clé hexagonale de 5 mm, jusqu'à ce que le support de la barre de direction tombe.



## Ninebot Mecha Kit Manual del Usuario



Les fonctions réelles du produit peuvent ne pas être conformes au manuel en raison des mises à jour techniques et du firmware. Le fabricant se réserve le droit de mettre à jour les produits et les manuels à tout moment sans préavis. Et les paramètres varient selon les différents modèles de produits.

Pour obtenir les dernières informations, veuillez visiter [www.segway.com](http://www.segway.com).

**ninebot**<sup>®</sup>

Lea atentamente el manual del usuario y consérvelo para consultarlo en el futuro.

## Contenido

1. Seguridad de uso .....	02
2. Lista de empaçado y diagrama .....	08
3. Cambio de modo en la aplicación .....	10
4. Montaje y desmontaje del Mecha .....	11
5. Activar el Mecha .....	14
6. Conducción y carga.....	16
7. Control remoto por Bluetooth y altavoz Bluetooth .....	19
8. Especificaciones .....	20
9. Declaración de marca comercial .....	21
10. Aviso legal.....	22
11. Certificaciones .....	23
12. Contacto.....	24
Apéndice 1: Pasos para hinchar las balas de agua.....	25
Apéndice 2: Cambio del adaptador.....	25
Apéndice 3: Solución de problemas para tubo de lanzamiento bloqueado.....	25
Apéndice 4: Cambio de cojín protector .....	25
Apéndice 5: Instrucciones para quitar la barra de dirección .....	26

## Bienvenido

Gracias por elegir el Ninebot Mecha Kit (denominado "Mecha Kit").

**Cuando el Mecha Kit se conecta al vehículo auto-equilibrado Ninebot apropiado, se convierte en un Mecha eléctrico.** El Mecha Kit es un producto recreativo de alta tecnología con Control remoto por Bluetooth y funciones de altavoz. Es compatible con los vehículos auto-equilibrados Ninebot que se enumeran a continuación. ¡Ahora disfrute de su conducción con algunas funciones novedosas como disparos de balas de agua!

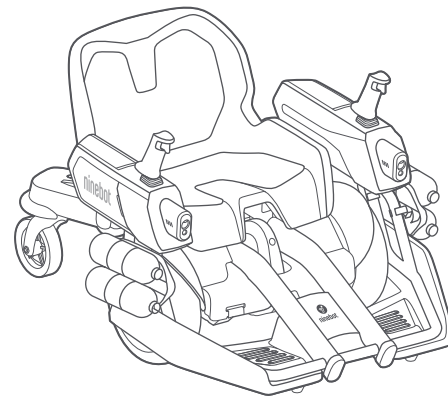

## Productos compatibles:

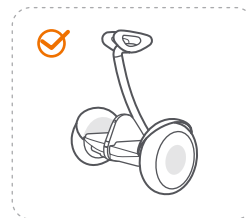

Ninebot S  
(Modelo: N3M240)



Ninebot S-PRO  
(Modelo: N3M260, N3M320)

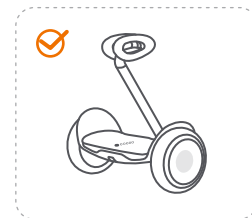

Ninebot S Kids  
(Modelo: Kids A75C)

**⚠ El Mecha Kit solo es compatible con los productos Segway-Ninebot, no se puede utilizar con otros productos de diseño similar.**

**Nota:** Las imágenes que se muestran son solo para fines ilustrativos. El producto real puede variar. Este manual del usuario toma el **Ninebot S** como ejemplo para mostrar cómo cambiar un vehículo auto-equilibrado en un Mecha con el Mecha Kit.

## 1. Seguridad de uso

### ADVERTENCIAS



- Para reducir el riesgo de lesiones, se requiere la supervisión de un adulto. Nunca permita que vaya más de un conductor.
- Nunca apunte balas de agua a la cabeza, a la cara, a los ojos u otras partes del cuerpo de una persona.
- Utilice casco siempre con el pelo largo metido dentro mientras usa equipo de protección. La ropa o el cabello suelto pueden atascarse en las ruedas o bloquearle la visión.
- No conduzca bajo la lluvia o la nieve. Cuando no esté en uso, estacione el Mecha en interior para evitar que el agua entre y dañe el vehículo.
- Para evitar que vuelque, no conduzca superando la velocidad recomendada ni realice giros bruscos.
- Respete todas las leyes y reglamentos locales.

### Vestimenta adecuada para montar



**⚠ Riesgo de muerte o lesiones graves por colisiones y caídas. Para reducir el riesgo de lesiones, todos los conductores y adultos deben leer el manual del usuario y seguir las instrucciones.**

Lea, estudie cuidadosamente y comprenda bien el Manual del usuario, las instrucciones y/o el tutorial del Ninebot Mecha Kit que lleva la aplicación, y todas y cada una de las prohibiciones y advertencias en el Manual del usuario, en las etiquetas, en el paquete y en la aplicación (que puede actualizarse de vez en cuando) antes de usar el producto, lo que le ayudará a aprender y comprender cómo manejar el producto de manera segura, adecuada y responsable. Aunque no hay forma de eliminar los riesgos de seguridad, es posible reducir estos riesgos respetando las advertencias y precauciones proporcionadas en el Manual del usuario del Ninebot Mecha Kit, en las etiquetas, en el paquete y en la aplicación (que puede actualizarse de vez en cuando). Lea atentamente dichas prohibiciones y advertencias y los siguientes avisos legales. Si conduce un Ninebot S, Ninebot S-PRO o Ninebot S Kids sin usar el chasis del Mecha Kit, lea el manual del usuario y la declaración legal correspondientes.

### Lista de verificación previa a la conducción y preparación para la conducción:

1. Lea atentamente el manual de instrucciones del Ninebot Mecha Kit y vea el video instructivo para nuevos usuarios en la aplicación, antes de conducir el Mecha. Si no puede seguir completamente las instrucciones indicadas en el Manual de instrucciones del Ninebot Mecha Kit, absténgase de conducir el Mecha. Usted acepta que cuando conduce un Mecha, deberá tomar precauciones, utilizar su mejor criterio y ser un usuario responsable.
2. No permita que nadie use su Mecha, si esa persona no ha leído el Manual de instrucciones del Ninebot Mecha Kit ni ha visto el video instructivo en la aplicación poniendo atención. Es su responsabilidad y acepta que solicitará a todos los usuarios que lean, estudien y comprendan bien el Manual del usuario, cualquier instrucción y/o tutorial proporcionado en la aplicación, y todas y cada una de las prohibiciones y advertencias del Manual del usuario, en las etiquetas, en el paquete y en la aplicación (que puede actualizarse de vez en cuando).
3. Instale todas las piezas del Mecha correctamente de acuerdo con el Manual de instrucciones del Ninebot Mecha Kit. Una instalación inadecuada provocaría una pérdida de control, colisión y/o caída. Apague el Mecha antes de la instalación y el mantenimiento. Instale las piezas aplicando una fuerza razonable. Tenga en cuenta que un atornillado insuficiente o excesivo provocará daños o fallos en el Mecha. Además, examine si el Mecha se ha ensamblado correctamente y si las correas de seguridad ESTÁN instaladas en sus lugares correctos. En caso de anomalías, apague el Mecha de inmediato y comuníquese con el servicio posventa para obtener orientación.
4. No utilice el Mecha Kit con productos que no sean proporcionados o recomendados por la aplicación Segway-Ninebot o que infrinjan las instrucciones de seguridad indicadas en la documentación adjunta proporcionada por Segway o Ninebot.
5. Evite que los niños pequeños se traguen accidentalmente cualquier pieza extraíble que pueda ir contenida en el producto.
6. Familiarícese con el funcionamiento del Mecha antes de conducir. Cuanto más practique, mejor utilizará el producto.
7. Antes de cada conducción, revise el Mecha cuidadosamente para asegurarse de que ninguna pieza (incluidos los neumáticos) muestra signos de estar floja o dañada. Asegúrese de que el Mecha está en buenas condiciones de funcionamiento antes de conducir. Si hay alguna señal que indique que su Mecha no funciona correctamente, detenga la unidad de inmediato.
8. No conduzca el Mecha si está dañado, emite olores o humo, se sobrecalienta o tiene un componente que no funciona correctamente.

9. Compre el modelo de vehículo auto-equilibrado específico de Segway o Ninebot, y consulte el manual de instrucciones adjunto para conocer la presión de inflado de los neumáticos. Compruebe el estado de sus neumáticos antes de cada conducción, para evitar el desgaste de los neumáticos o que el mal estado del vehículo afecte a su conducción, ya que podría provocar un accidente.
10. Utilice únicamente las piezas originales del Mecha Kit y asegúrese de que el Mecha Kit es compatible con los modelos de vehículos con auto-equilibrado específicos de Ninebot. De lo contrario, es posible que no pueda usarlo correctamente y existen mayores riesgos de seguridad. Si ocurre algún problema, no dude en ponerse en contacto con el centro de servicio posventa, que es la opción más segura para recibir el servicio adecuado.

### **Dónde conducir:**

1. No meta en el agua la batería ni el Mecha, no lo exponga a la lluvia ni lo conduzca bajo la lluvia. Está estrictamente prohibido limpiar el cuerpo del Mecha con un chorro de agua a alta presión, para evitar que el compartimento de la batería, el chip del circuito y otras partes se mojen.
2. Nunca conduzca el Mecha en caso de inclemencias del tiempo, incluidas la lluvia y la nieve. Cuando no esté en uso, el Mecha debe guardarse en interior y protegerse para que no se moje debido a un clima severo. Debe hacerse así para evitar daños funcionales, incendios o incluso una explosión debido a baterías mojadas. Los daños y pérdidas ocasionados por entrada de agua en el Mecha no quedan cubiertos por la garantía y el alcance de compensación de Ninebot de Segway.
3. No conduzca el Mecha al amanecer o al anochecer, de noche o en la oscuridad. Estas circunstancias aumentan el riesgo de posibles accidentes. Conducir de noche es mucho más peligroso que de día. Es difícil que los conductores sean visibles para automovilistas y peatones. Si insiste en elegir conducir el Mecha al amanecer, al anochecer o de noche, esté preparado para aceptar un aumento significativo de riesgos.
4. Mecha es un producto todoterreno. Prohibido terminantemente llevarlo por vías públicas, incluidas, entre otras, autopistas, y carreteras. El uso y/o la conducción del Mecha pueden estar sujetos a restricciones y/o limitaciones adicionales según la legislación local.
5. Conduzca el Mecha por calles en buenas condiciones, no lo conduzca por calles con el firme en mal estado. Preste atención a los cambios en el suelo, por ejemplo, el paso de suelos llanos a zonas con hierba.
6. Absténgase de correr riesgos y sea consciente de los peligros potenciales en terrenos difíciles. Nunca conduzca por calles embarradas o mojadas. Garantice su seguridad y no se arriesgue a conducir en pendientes pronunciadas, superficies irregulares u otros tipos de terreno por los que no haya pasado antes.
7. El Mecha está diseñado solo para ir por superficies llanas y duras, especialmente calles cerradas (por ejemplo, calles en vecindarios, parques y lugares especiales). No pase por lugares con obstáculos y salientes y manténgase alerta. Reduzca la velocidad cuando se encuentre en entornos desconocidos. Reduzca la velocidad cuando sea necesario, especialmente cuando necesite retroceder o dar la vuelta.

### **Cómo conducir:**

1. Use equipo de protección en todo momento cuando conduzca el Mecha. El equipo de protección consta de, pero no se limita a, un casco completo de motocicleta con correa para la barbilla, gafas, botas, guantes, pantalones largos para montar con rodilleras y refuerzo en caderas, así como un traje de montar de manga larga con refuerzos en los codos, pecho y hombreras.
2. No use tacones altos o ropa suelta cuando conduzca el Mecha. Nunca deje suelta la cremallera de una prenda de vestir y recójase el pelo largo y las mechas o el cabello suelto que pueda afectar a su campo de visión. Esto se hace para evitar que la ropa o el cabello queden atrapados en los neumáticos y eliminar así posibles accidentes provocados por un campo de visión insuficiente.
3. Hágase bien visible usted mismo y a los demás durante la conducción. No toque los neumáticos con las manos o los pies mientras conduce.
4. No coja el teléfono, no use audífonos o auriculares, no haga fotos o videos, ni realice ninguna actividad que pueda distraerlo durante la conducción. Asegúrese de poner atención al entorno que le rodea.
5. Manténgase alerta cuando conduzca. Conduzca a una velocidad adecuada dentro de sus capacidades. No realice acrobacias ni acelere o desacelere repentinamente.
6. Nunca trate el Mecha como un dispositivo médico ni lo use como una herramienta de asistencia médica. Debes ser físicamente capaz de montar el Mecha sin la ayuda de otros.
7. Durante su viaje, esté siempre preparado ante las siguientes condiciones: niños o animales que jueguen en el borde de la carretera; baches, entradas de alcantarillado, juntas de expansión, obstáculos y otros problemas que puedan distraerlo. Siempre que sea posible, preste atención al entorno cercano para evitar lesiones y/o accidentes.
8. Está prohibido utilizar el Mecha para transportar cargas.
9. No tire o deje caer el Mecha ni lo coloque en lugares expuestos a una llama abierta.
10. Está prohibido realizar cualquier modificación no autorizada del Mecha, que pueda poner en peligro el aparato, a usted mismo, a otras personas y/o propiedades.

### **Quién debe conducir:**

1. El Mecha Kit es complejo, por lo que los usuarios deben contar con unas habilidades prácticas razonables y necesarias y sentido común respecto a su seguridad. Además, el Mecha Kit debe usarse con cuidado. La edad recomendada para montar el Mecha es a partir de los 14 años. Los usuarios menores de 14 años tienen estrictamente prohibido conducir el Mecha. Los padres o tutores son responsables de la seguridad de los usuarios menores de edad, debiendo los tutores acompañar a los menores cuando conduzcan el Mecha.
2. El Mecha es similar a otros tipos de vehículos, por lo que debe estar siempre alerta durante su conducción. Está prohibido conducir bajo un estado de fatiga o intoxicación. No debe conducir el Mecha cuando esté enfermo o de mal humor. Aquellos que experimenten dificultades en términos de visión, audición, uso de sus extremidades, habla u otros movimientos, o con problemas cardíacos graves, hipertensión, vértigo y otros trastornos no adecuados para hacer ejercicio, o que tomen drogas y alcohol, tienen estrictamente prohibido conducir el Mecha.
3. En el Mecha solo puede ir una persona. Está prohibido conducir conjuntamente con otros adultos o niños. Las mujeres embarazadas y las personas que pesen más de 220 libras (100 kg) no pueden conducir el Mecha.

## Mantenimiento y almacenamiento:

1. Instale el paquete de baterías de litio en el Mecha Kit tal como se indica y asegúrese de que el paquete de baterías esté dentro de la encapsulación plástica sellada y tenga suficiente energía antes de usar el Kit. Está prohibido utilizar baterías o paquetes de baterías de terceros en el Mecha Kit, ya que pueden provocar daños en el panel de control; no utilice nunca cargadores de terceros para cargar la batería de litio; de lo contrario, pueden suponer un riesgo de incendio o explosión.
2. No intente romper o desmontar la batería, contiene sustancias nocivas.
3. Antes de conducir, asegúrese de que la batería está bien cargada para evitar cualquier peligro potencial provocado por una batería con poca carga o agotada.
4. Después de enchufar el cable de carga al puerto adecuado (100–240V/50–60Hz), mantenga el Mecha fuera del alcance de niños y animales domésticos y colóquelo en un área aislada lejos de objetos inflamables.
5. Preste atención a los diferentes datos y parámetros asociados con los diferentes modelos, que están sujetos a cambios sin previo aviso.
6. Antes de iniciar el proceso de limpieza, asegúrese de que tanto el Mecha Kit como el vehículo auto-equilibrado estén apagados. Asegúrese de que la batería del Mecha Kit se ha extraído del compartimento de la batería
7. Preste atención a los siguientes aspectos si conduce el Mecha durante el verano: almacene el Mecha en un ambiente seguro con temperaturas no superiores a 122 °F / 50 °C y evite que el Mecha esté expuesto al sol en el exterior durante mucho tiempo.
8. Preste atención a los siguientes aspectos si conduce el Mecha en invierno: guarde el Mecha en un entorno seguro con temperaturas no inferiores a -4 °F / -20 °C. Si la temperatura de almacenamiento es inferior a 32 °F / 0 °C, coloque el Mecha en un ambiente cálido (con una temperatura superior a 50 °F / 10 °C) antes de cargarlo.

## Lanzador:

1. Use gafas y equipo de protección cuando use el lanzador para protegerse la cara, los ojos y otras partes del cuerpo.
2. No lance balas de agua a personas, animales o a la propiedad de otros ni dirija la luz balística del lanzador a los ojos de una persona.
3. No apunte las balas de agua a la cabeza, a la cara, a los ojos o a otras partes del cuerpo de una persona.
4. Observe el entorno circundante antes de conducir para asegurarse de que el lugar es lo suficientemente amplio y abierto para poder jugar.

## Balas de agua:

1. Utilice balas de agua Ninebot originales para el Mecha Kit; de lo contrario, puede provocar un mal funcionamiento del lanzador.
2. Tenga cuidado ya que las balas de agua lanzadas pueden provocar lesiones personales y pérdidas materiales.
3. Cuente con personal experimentado que esté presente para instruir o supervisar el funcionamiento del Mecha Kit cuando vaya a jugarse con balas de agua.

4. Vacíe las balas de agua que lleve el cargador de balas al final de cada recorrido y asegúrese de que se hayan disparado todas las balas de agua del lanzador.
5. No meta balas de agua que se hinchan en el agua, en la boca, nariz u oídos. Esto puede producir riesgo de asfixia. Además, manténgalas fuera del alcance de los niños y los animales domésticos para evitar el peligro de asfixia, rotura gastrointestinal u otras lesiones causadas por su ingestión o inhalación accidental.
6. No detenga las balas de agua que se hayan hinchado para evitar que obstruyan el lanzador o aumenten el peligro de lesiones.
7. Nunca dispare proyectiles que no formen parte del Mecha Kit, como puntas de lápiz, clavos y piedras. Si se da tal comportamiento, debe detenerse inmediatamente.

## Cable de carga USB:

1. El cable de carga solo es compatible con el paquete de baterías recargables del Mecha Kit.
2. El cable de carga solo es compatible con adaptadores de corriente USB de 5V/1–2A. El uso de otros adaptadores puede provocar fallos en la carga y pueden dañarse el cable de carga o la batería.
3. La dirección de la clavija del enchufe debe ser la correcta. No se debe enchufar forzándolo para proteger el cable de carga o la batería de daños por cortocircuito de las espigas del enchufe.
4. Cuando no esté en uso, el cable de carga debe retirarse del adaptador de corriente y almacenarse en un lugar fresco no expuesto a la humedad, a la luz solar directa, etc.
5. Existe una alta probabilidad de que el cable de carga se dañe en las siguientes circunstancias: el cable de carga está conectado a la fuente de alimentación durante demasiado tiempo, cortocircuito en las espigas del enchufe, caída desde alto, presión alta, etc.

## 2. Lista de empaqueo y diagrama

### 1 Chasis

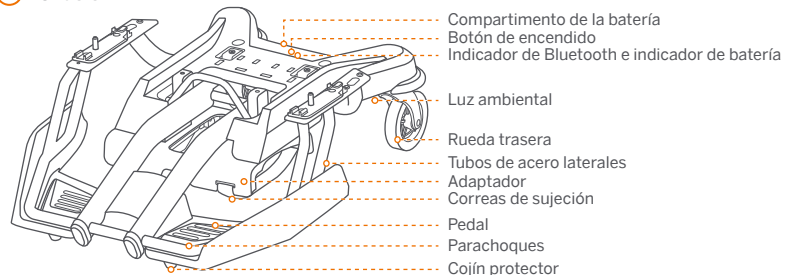

### 2 Asiento



### 4 Adaptador Ninebot S Kids

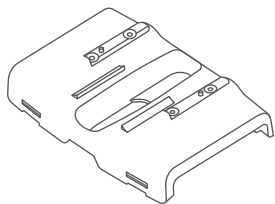

\* Si tiene un Ninebot S Kids, consulte el "Apéndice 2: Cambio del adaptador".

### 3 Apoyabrazos (izquierdo y derecho)

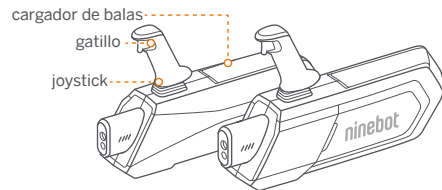

### 5 Cable de carga

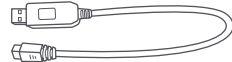

### 6 Llave hexagonal de 4 mm Llave hexagonal de 5 mm



### 7 Tornillo × 4



### 8 Manual del Usuario



### 9 Batería recargable

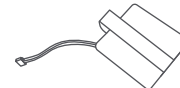

### 10 Pegatina de espuma × 4



### 11 Botella de balas de agua × 4



### 12 Placa de montaje × 2

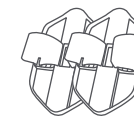

## Accesorios gratis

### 1 Diana de tiro × 6

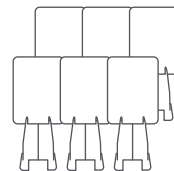

### 2 Gafas de protección



### 3 Paquete de balas de agua × 6

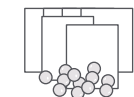

\* Aproximadamente 10.000 balas de agua por paquete.

### 4 Cojín protector × 2



\* Consulte el "Apéndice 4: Cambio de cojín protector".

### 5 Herramientas proporcionadas para quitar el soporte de la barra de dirección de Ninebot S y Ninebot S-PRO



\* Consulte el "Apéndice 5: Instrucciones para quitar la barra de dirección". No se necesitan herramientas para quitar la barra de dirección de Ninebot S Kids.

⚠ Al desenvolver su Mecha Kit, verifique que los elementos anteriores están incluidos en el paquete. Si falta algún componente, póngase en contacto con su distribuidor/concesionario o con el centro de servicio más cercano (consulte [Contacto](#)). Conserve la caja y los materiales de embalaje por si tiene que devolver su Mecha Kit en el futuro.



### 3. Cambio de modo en la aplicación

⚠ Antes del montaje, debe cambiar el modo en la aplicación Segway-Ninebot (denominada "la aplicación").

- 1 Descargue e instale la aplicación
  - Escanee el código QR.



Aplicación Segway-Ninebot

\* Se requiere la versión 4.1 o superior de Bluetooth.

- Busque Segway o Ninebot en la App Store o Google Play para descargarlo.



- 2 Empareje su Ninebot S con su dispositivo móvil
  - ▶ Encienda Bluetooth.
  - ▶ Encienda el Ninebot S.
  - ▶ Busque su vehículo en la aplicación para conectarlo y emparejarlo.

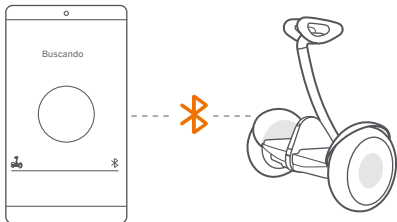

- 3 Modo de cambio
  - ▶ **Vehículo > Barra lateral > Cambiar modo > Modo Mecha.**
  - \* Si el modo se cambia correctamente, la conexión Bluetooth se desconectará automáticamente.



⚠ Es posible que se produzcan una o más actualizaciones automáticas de firmware durante el proceso. Cómo comprobar el estado del firmware: **Vehículo > Barra lateral > Actualización de firmware** (actualizado). Si la versión del firmware no está actualizada, actualice el firmware a la última versión antes de cambiar el modo.

### 4. Montaje y desmontaje del Mecha

Las siguientes imágenes muestran los pasos de montaje entre un Mecha Kit y un Ninebot S (después de quitar la barra de dirección\*).

- \* Consulte el "Apéndice 5: Instrucciones de extracción de la barra de dirección".
- ⚠ El montaje debe ser realizado ÚNICAMENTE por adultos. NO encienda el vehículo durante el montaje o desmontaje.



Escanee el código QR para ver las instrucciones de montaje.

#### ▶ Montaje

- 1 Instale el asiento apretando los 4 tornillos.
- 2 Retire las cubiertas de las pegatinas de espuma y péguelas en el lugar donde van instalados los tornillos.

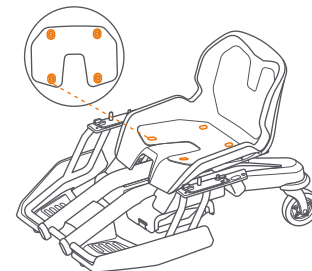
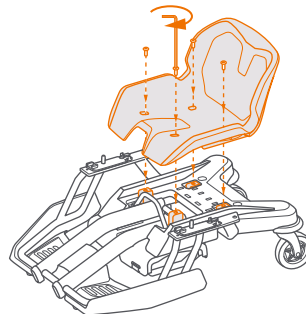

- 3 Instale los reposabrazos derecho e izquierdo.
  - \* El lado del LOGO del apoyabrazos debe mirar hacia afuera.
  - a. Mueva la tapa de la hebilla en el costado del apoyabrazos para abrirla.
  - b. Localice el cable del enchufe del lado del chasis que soporta el apoyabrazos.
  - c. Pase el cable del enchufe por el orificio de la parte inferior del reposabrazos y conéctelo con el cable del enchufe correspondiente del reposabrazos. Deslice la tapa de la hebilla para cerrarla.

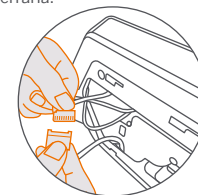
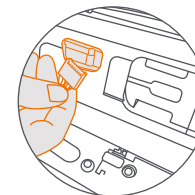
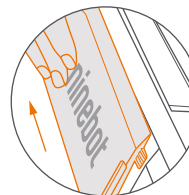

d. Alinee las ranuras y hebillas del apoyabrazos y el chasis.

Deslice el apoyabrazos hacia adelante a lo largo de la ranura hasta que escuche un clic. Asegúrese de bloquear firmemente el reposabrazos.

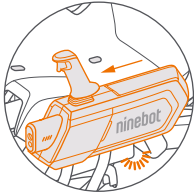

\* **Desmonte el reposabrazos:** apriete las hebillas inferiores y tire del reposabrazos hacia atrás.

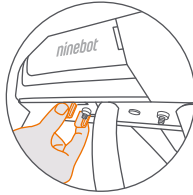

4 Instale la batería: Empuje la tapa del compartimento de la batería para abrirla y coloque la batería. Luego conecte los dos terminales de la batería en el compartimento de la batería. Cierre la tapa.

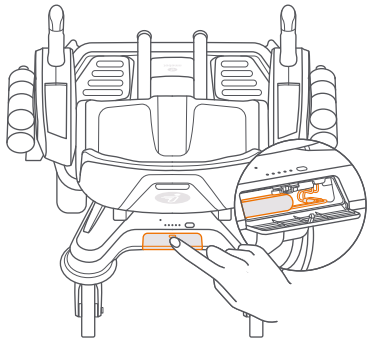

5 Levante el parachoques para colocar el chasis en el Ninebot S.

El Ninebot S debe colocarse en la dirección que se muestra (botón de encendido hacia adelante).

\* Si tiene un Ninebot S Kids, primero debe cambiar el adaptador (consulte el Apéndice 2: Cambio del adaptador).

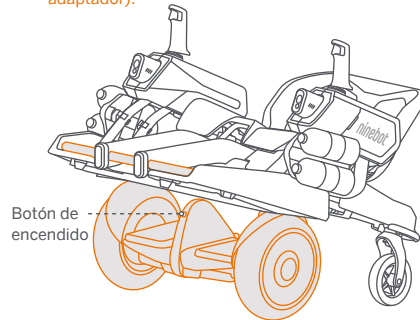

6 Pase las correas de sujeción por la parte inferior del Ninebot S y los orificios de fijación de la correa. Apriete las correas.

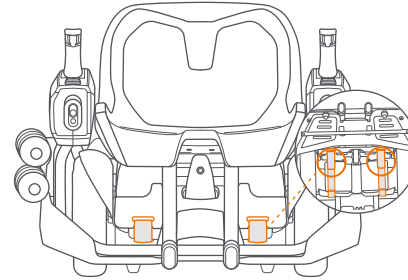

7 Seque la bala de agua inflada (consulte el Apéndice 1: Pasos para inflar las balas de agua) y cargue en el cargador de balas.

\* Asegúrese de que no entra agua en el cargador.

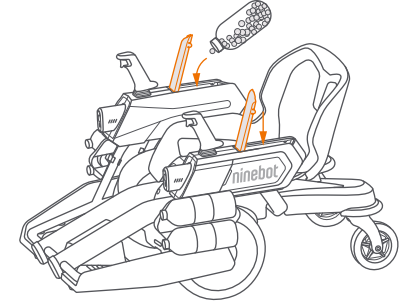

8 Instalación de la placa de montaje:

- Alinee los dos clips de la placa de montaje con los dos tubos de acero laterales y encájelos.
- Inserte las dos botellas de balas con balas de agua en el lado de la placa de montaje donde se van a atar.

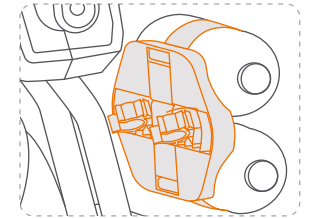

## ► Desmontaje

1 Apague el Mecha Kit y el Ninebot S.

2 Consulte los pasos de montaje y opere en orden inverso.

## 5. Activar el Mecha

⚠ Antes de encenderlo, asegúrese de que su firmware Ninebot S se haya actualizado a la última versión y haya cambiado al modo Mecha en la aplicación. De lo contrario, el vehículo no funcionará según lo previsto.

① Presione para encender el Mecha Kit. Luego encienda el Ninebot S.

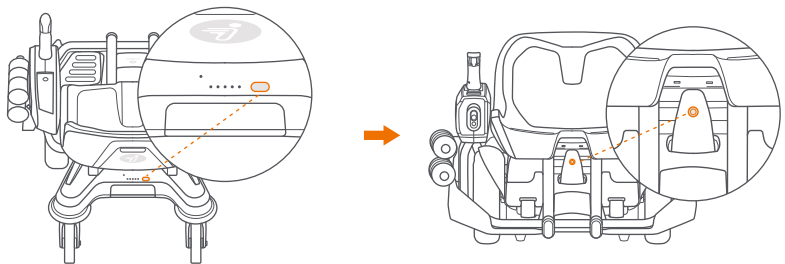

② Mantenga presionado el botón de encendido del Mecha Kit hasta que escuche la indicación de voz de inicio del emparejamiento.

Luego, mantenga presionado el botón de encendido del Ninebot S hasta que escuche el mensaje de voz de finalización del emparejamiento.

\* Durante el proceso de emparejamiento, asegúrese de que solo va a emparejar un Ninebot S dentro del alcance de Bluetooth; y que su Bluetooth está disponible (el icono de Bluetooth parpadea).

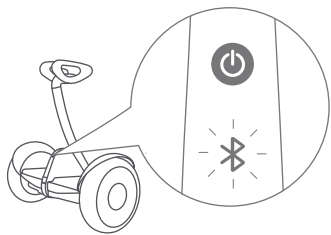

③ Abra la aplicación para buscar y conectar el Mecha.

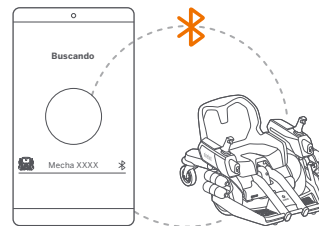

④ Active el Mecha de acuerdo con las indicaciones de la aplicación y complete el tutorial y las prácticas.



⑤ Habilite la función de disparo: **Vehículo** > Barra lateral > **Configuración de disparo** > **Modo de disparo**.

Seleccione un modo de disparo: Único o Continuo.

\* Siempre use gafas antes de disparar.



⚠ Por su seguridad, el valor velocidad y el valor sensibilidad predeterminados son bajos. Aprenda a conducir de forma segura usando la aplicación. El límite de velocidad se puede eliminar gradualmente.

## 6. Conducción y carga

① Encienda el Mecha Kit, luego encienda el Ninebot S.

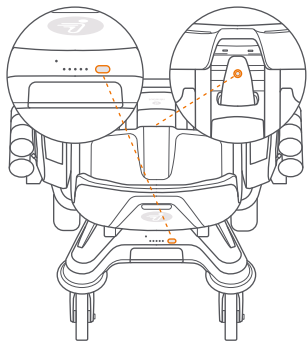

- ② Habilite la protección del joystick: sujete el joystick hasta escuchar el sonido de aviso.
- \* Solo después de que se active la protección puede comenzar a operar los joysticks. En caso de que falle el disparo, suelte ambos joysticks e inténtelo nuevamente presionando ambos gatillos.
  - \* La función de protección del joystick se puede desactivar en la aplicación.

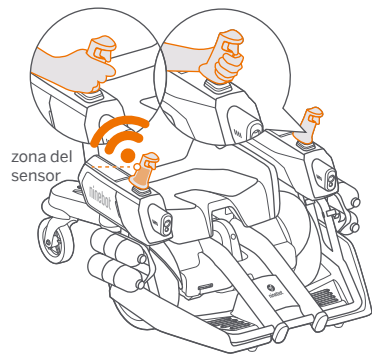

③ Siéntese en el asiento y empuje ambos joysticks para avanzar.

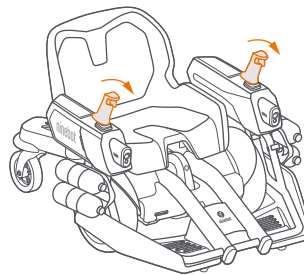

④ Frenado:  
Frenado lento: ponga los joysticks en la posición central.  
Frenado rápido: tire de ambos joysticks hacia atrás hasta que el Mecha se detenga.

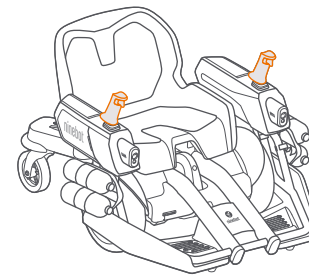

⑤ Marcha atrás: tire de ambos joysticks hacia atrás.

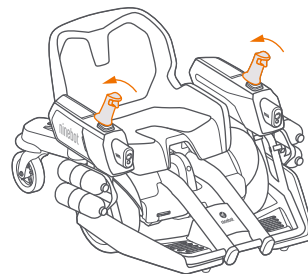

⑥ Girar: presione un joystick para girar hacia la izquierda o hacia la derecha; empuje un joystick y tire del otro para girar en el sentido de las agujas del reloj o en sentido contrario.

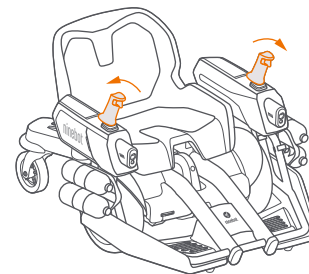

- 7 Disparo: apriete el gatillo para disparar.  
\* En caso de fallo en los disparos, consulte el "Apéndice 3: Solución de problemas de tubo de lanzamiento bloqueado".

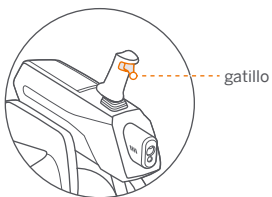

- 8 Apagado: después de detener el Mecha, primero apague el Ninebot S y luego apague el Mecha Kit.  
\* Mecha Kit se apagará automáticamente después de 5 minutos sin ninguna operación.

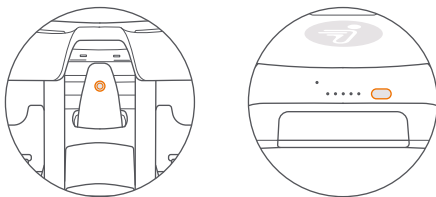

- 9 Carga del Mecha Kit: retire la batería del compartimento de la batería, conecte el cable de carga USB y luego conéctelos a la fuente de alimentación.  
\* Si no usa el Mecha Kit durante mucho tiempo, retire la batería y cárguela cuando la necesite.

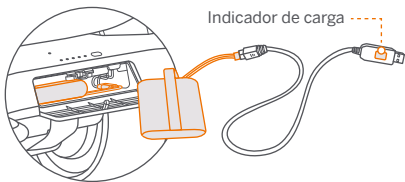

- \* Estado del indicador de carga:  
Luz roja parpadeante: la fuente de alimentación está conectada;  
Luz roja fija encendida: cargando;  
Luz apagada: la batería está completamente cargada.

- ⚠ 1. No utilice un cable de carga USB que no sea el original.  
2. El voltaje de entrada estándar del cable de carga USB es de 5 V y la corriente estándar es de 1-2A. Cualquiera de los parámetros aplicados fuera de rango provocará un fallo en la carga.  
3. Siga estrictamente los recordatorios de carga y las normas de seguridad de mantenimiento de la batería del manual del usuario del vehículo auto-equilibrado. Debido al diseño de protección contra sobrecalentamiento, el vehículo solo puede cargarse normalmente cuando la temperatura de la carrocería del vehículo permanece por debajo de 40°C.

## 7. Control remoto por Bluetooth y altavoz Bluetooth

### Control remoto por Bluetooth

Puede controlar el movimiento y disparo de Mecha a través de la aplicación.  
Pasos: Vehículo > **Control remoto por Bluetooth** > arrastre el joystick virtual para controlar la dirección de movimiento + haga clic o mantenga presionada la tecla de disparo virtual en el lado derecho para disparar.

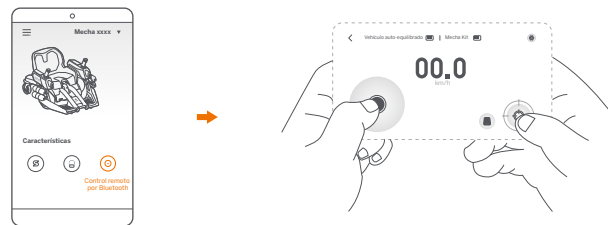

### Altavoz Bluetooth

Use su dispositivo móvil para conectar el Mecha Kit por Bluetooth para reproducir música, haciendo que la conducción sea más divertida.  
Método: abrir Bluetooth > buscar dispositivo: MechaAUDxxxx > emparejar para conectar el dispositivo.

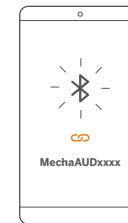

## 8. Especificaciones

	Artículo	Parámetros
Producto	Nombre	Ninebot Mecha Kit
	Modelo	Mecha M1
Modelos compatibles	Nombre y modelo	Ninebot S (Modelo: N3M240) Ninebot S Kids (Modelo: Kids A75C) Ninebot S-PRO (Modelo: N3M260, N3M320)
Dimensiones	Vehículo (largo x ancho x alto)	922 × 688 × 540 mm (36 x 27 x 21 pulgadas)
Peso	Carga útil máxima	100 kg (220 libras)
	Peso neto	Aprox. 12.9 kg (28,4 lbs)
Conductor	Requisito de altura	110–180 cm (3'6"–5'9")
	Edad recomendada	14+ años
Parámetros de la máquina	Máxima velocidad	Aprox. 14 km/h (8,7 mph) * La velocidad máxima varía según el modelo de vehículo auto-equilibrado utilizado.
	Rango típico y duración	Varía con el modelo de vehículo auto-equilibrado utilizado. Ver nota de tabla [1].
	Límite de velocidad para principiantes[2]	Aprox. 6 km/h (3,7 mph)
	Límite de velocidad en marcha atrás	Aprox. 3 km/h (1,9 mph)
	Distancia al suelo	75 mm
	Terreno transitable	Calle endurecida, superficie de calle plana, obstáculos <0,4 pulgadas (1 cm), espacios <1,2 pulgadas (3 cm)
	Temperatura de funcionamiento	14°F–104°F (-10–40°C)
Temperatura de almacenamiento	-4°F–122°F (-20–50°C)	
Compartimento de la batería[3]	Voltaje nominal	7.2 V <sub>nom</sub>
	Tipo	Li-ion
	Cantidad (paquete)	1
	Tiempo de carga	Aprox. 6 horas
Neumáticos	Ruedas traseras	Rueda universal de 5 pulgadas
Luz	Indicadores de batería	LED blanco
	Indicador de Bluetooth[4]	LED azul
Freno	Método de frenado	Freno electrónico en vehículo auto-equilibrado
Bala de agua	Diámetro de la bala	7-8 mm
	Frecuencia de lanzamiento máxima	11 rondas/s
	Velocidad de lanzamiento inicial máxima	36 m/s

### [1] Nota de la tabla

Producto adaptado	Modelo	Rango típico*(km)	Duración(h)
Ninebot S, Ninebot S-PRO	N3M240, N3M260	Aprox. 22	Aprox. 2,5
Ninebot S Kids	Kids A75C	Aprox. 10	Aprox. 1,2
Ninebot S-PRO	N3M320	Aprox. 28	Aprox. 3

\* Rango típico; probado mientras se conduce a máxima potencia, 165 libras (75 kg) de carga [pero 100 libras (45 kg) en Ninebot S Kids], 77 °F (25 °C), 60% de máx. velocidad media en pavimento.

- [2] El límite de velocidad se eliminará después de las primeras 0,2 millas.
- [3] Compartimento de batería: se utiliza para alimentar la función de disparo, la luz ambiente, los indicadores de estado, etc.
- [4] Indicador de Bluetooth: encendido fijo, significa que el Bluetooth se ha emparejado; la luz parpadeante indica que el Bluetooth no está conectado.

## 9. Declaración de marca comercial

Ninebot es la marca registrada de Ninebot (Tianjin) Tech Co., Ltd; Segway y Rider Design son marcas comerciales registradas de Segway Inc., Bluetooth es una marca comercial registrada de BLUETOOTH SIG, INC.; Android, Google Play son marcas comerciales de Google Inc., App Store es una marca de servicio de Apple Inc. Los respectivos propietarios se reservan los derechos de las marcas comerciales mencionadas en este manual.

Hemos intentado incluir descripciones e instrucciones para todas las funciones del Mecha Kit de Ninebot en el momento de la impresión. Sin embargo, debido a la mejora constante de las características del producto y los cambios de diseño, su Ninebot Mecha Kit puede diferir ligeramente del que se muestra en este documento. Visite Apple App Store (iOS) o Google Play Store (Android) para descargar e instalar la aplicación.

Tenga en cuenta que disponemos de varios modelos de Segway y Ninebot con diferentes funciones, y algunas de las funciones mencionadas en este documento puede no tenerlas su unidad. El fabricante se reserva el derecho de cambiar el diseño, las prestaciones y la documentación del producto Ninebot Mecha Kit sin previo aviso.

© 2021 Ninebot (Beijing) Tech Co., Ltd. Todos los derechos reservados.

## 10. Aviso legal

IMPORTANTE: Ninebot Mecha Kit (el "producto") es un producto todoterreno recreativo y no un medio de transporte. Tenga en cuenta que el usuario debe aceptar que ha leído todo el manual del usuario y comprendido completamente su contenido (especialmente las partes relacionadas con la conducción segura).

Usted acepta que solo usará y/o conducirá el producto, si (a) comprende completamente el Manual del usuario, cualquier instrucción y/o tutorial proporcionado en la aplicación, y todas y cada una de las prohibiciones y advertencias que figuran en el Manual del usuario, en las etiquetas, en el paquete y en la aplicación (que pueden actualizarse de vez en cuando), (b) comprender completamente el riesgo de usar y/o montar el producto, (c) aceptar cumplir con todas las advertencias relacionadas con la seguridad, instrucciones y/o tutoriales, prohibiciones y la ley, y (d) acuerda no abusar y/o hacer un mal uso del producto, incluido, entre otros, el uso del producto de una manera que pueda poner en peligro, dañar y/o causar daños a cualquier persona y/o propiedad, incluido a usted mismo.

1. Este producto puede ser peligroso para el usuario, otras personas y las propiedades que se encuentren cerca de él. El usuario asumirá todos los riesgos y pérdidas relacionados con el producto (especialmente los relacionados y/o derivados del incumplimiento de las instrucciones sobre advertencias y avisos de precaución). Dichos riesgos incluyen, entre otros, pérdida de control, avería del producto y/o colisión) Las consecuencias de tal incidente pueden ser graves, incluidas, entre otras, heridas, lesiones corporales, muerte y/o daños a la propiedad. NINEBOT y sus afiliados no se hacen responsables de ninguna reclamación, responsabilidad o pérdida relacionada con tales consecuencias si se deben a que el usuario ha aceptado correr ese riesgo.
2. El producto es un aparato de entretenimiento y para juego. Es posible que el usuario no tenga la experiencia y las habilidades necesarias y suficientes para conducirlo, especialmente en entornos complejos y/o calles difíciles. El riesgo puede aumentar si el usuario cuenta con un impedimento o discapacidad física y/o mental. Este riesgo también puede aumentar si el usuario no está suficientemente familiarizado con las funciones, características y rendimiento del producto. Por lo tanto, los nuevos usuarios deben aprender y practicar cómo usar este producto de manera adecuada y segura.
3. Los tutores del usuario deberán inspeccionar y mantener el producto en buenas condiciones de forma regular y periódica, según lo requieran las circunstancias. Los tutores del usuario también deberán realizar un examen e inspección adecuados del producto cada vez que lo utilicen. Por ejemplo, cada vez que se utiliza el producto, el usuario debe comprobar y examinar el rendimiento de los neumáticos, el nivel de la batería y todas las piezas funcionales. Si se detecta alguna anomalía, decoloración o cambio de color en el material (especialmente en un área que recibe mucha tensión cuando el producto está en movimiento o en un cruce), rayones, grietas, abrazaderas sueltas y/o piezas que faltan (como tornillos, pernos y/o tuercas), eso indica claramente que no es seguro conducir el producto.
4. Dado que es imposible predecir y/o anticipar todos y cada uno de los escenarios, condiciones y/o circunstancias bajo las cuales el usuario de un producto puede estar expuesto a riesgos y peligros, el Manual del usuario no pretende ser una lista exhaustiva sobre cómo conducir el vehículo de forma segura y/o evitar peligros relacionados con el producto. Por lo tanto, para cumplir las instrucciones, el usuario también debe conducir y/o usar el producto con responsabilidad, cuidado, precaución y sentido común.
5. Los tutores de los usuarios deben verificar y cumplir las leyes o reglamentos locales sobre el producto. Las leyes y reglamentos pueden ser diferentes en diferentes jurisdicciones. Además de otras, dichas leyes y reglamentos deben incluir:
  - a. Es posible que las leyes o reglamentos locales de su jurisdicción exijan llevar casco.
  - b. Su producto no se puede conducir en una autopista o autovía.
  - c. Puede obtener más información sobre los requisitos legales del producto en su administración local.

6. Los usuarios deberán comprobar inmediatamente si el producto y sus accesorios están en buenas condiciones cuando reciban el producto.
7. Todos los componentes y piezas independientes de los productos deben instalarse correctamente según el Manual del usuario. Una instalación y/o el montaje inadecuados pueden aumentar significativamente el riesgo de pérdida de control, averías del producto, colisiones y caídas. El producto puede contener componentes extraíbles y piezas pequeñas. Manténgalo fuera del alcance de los niños para evitar riesgo de asfixia.
8. No tire este producto a un vertedero, lo queme o lo mezcle con basura doméstica. Pueden producirse graves peligros/lesiones debido a los componentes eléctricos y a la batería. Para obtener información acerca de residuos eléctricos y baterías, comuníquese con el servicio de eliminación de desechos domésticos, la oficina de gestión de desechos local o regional o en su punto de venta. No debe utilizar accesorios no originales y nunca desmonte ni modifique el producto sin autorización. Todas las lesiones y daños a la propiedad provocados por el uso del aparato serán de su exclusiva responsabilidad y riesgo.
9. NINEBOT se reserva el derecho de realizar cambios en el producto en cualquier momento, publicar actualizaciones de su firmware y actualización de este manual. NINEBOT puede realizar en este Manual del Usuario las mejoras y cambios que se consideren necesarios por errores tipográficos, inexactitudes de la información actual o mejoras en los programas y/o equipos en cualquier momento y sin previo aviso. Sin embargo, dichos cambios se incorporarán en nuevas ediciones de este Manual del Usuario. Todas las ilustraciones se incluyen únicamente con fines ilustrativos y pueden no representar con precisión el dispositivo real. El producto y las funciones reales pueden variar. Debido a la actualización del producto, puede haber algunas diferencias en el color, la apariencia y otros aspectos del producto incluidos en este manual y el producto que realmente se compra. Observe el producto real.
10. Este documento debe considerarse como una parte permanente del producto y debe ser entregado al usuario y conservado junto con el producto en todo momento.

iGracias nuevamente por elegir Ninebot Mecha Kit!

## 11. Certificaciones

### Declaración de Conformidad de la Comisión Federal de Comunicaciones (FCC) de EE.UU.

Este dispositivo es conforme con la sección 15 de las normas de la FCC. El funcionamiento está sujeto a las siguientes dos condiciones: (1) Este dispositivo no puede causar interferencias dañinas y (2) este dispositivo debe aceptar cualquier interferencia recibida, incluidas las interferencias que puedan provocarle un funcionamiento no deseado.

#### NOTA

Este equipo ha sido probado y cumple con los límites para un dispositivo digital de Clase B, de acuerdo con la sección 15 de las Normas de la FCC. Estos límites están diseñados para proporcionar una protección razonable contra interferencias perjudiciales en una instalación residencial. Este equipo genera, utiliza y puede irradiar energía de radiofrecuencia y, si no se instala y utiliza de acuerdo con las instrucciones, puede causar interferencias perjudiciales en las comunicaciones de radio. Sin embargo, no existe garantía de que no puedan producirse interferencias en una instalación en particular Si este equipo provoca interferencias dañinas a la recepción de radio o televisión, que pueden determinarse encendiendo y apagando el aparato, se aconseja al usuario que corrija la interferencia aplicando una o varias de las siguientes medidas:

- Reorientar o reubicar la antena receptora.
  - Aumentar la separación entre el equipo y el receptor.
  - Conectar el equipo a un enchufe de un circuito distinto del que está conectado el receptor.
  - Consultar al concesionario o a un técnico de radio/TV experto para que le ayuden.
- Este equipo respeta los límites de exposición a la radiación de la FCC establecidos para un entorno no controlado. Este equipo debe instalarse y manejarse a una distancia mínima de 20 cm entre el emisor de radiaciones y su cuerpo. Cet équipement est conforme aux limites d'exposition aux radiations de la IC définies pour un environnement non contrôlé. Cet équipement doit être installé et utilisé à une distance minimale de 20 cm entre le radiateur et votre corps.

### Declaración de conformidad de Industry Canada (IC) para Canadá

Este dispositivo cumple con los estándares RSS exentos de licencia de Industry Canada. El funcionamiento está sujeto a las siguientes dos condiciones: (1) este dispositivo no puede causar interferencias, y (2) este dispositivo debe aceptar cualquier interferencia, incluidas las interferencias que puedan causar un funcionamiento no deseado del dispositivo.

### CAN ICES-3 (B)/NMB-3(B)

"Le présent appareil est conforme aux CNR d'Industrie Canada applicables aux appareils radio exempts de licence. L'exploitation est autorisée aux deux conditions suivantes : (1) l'appareil ne doit pas produire de brouillage, et (2) l'utilisateur de l'appareil doit accepter tout brouillage radioélectrique subi, même si le brouillage est susceptible d'en compromettre le fonctionnement."

Ni Segway Inc. ni Ninebot se hacen responsables de cambios o modificaciones no autorizados expresamente por Segway Inc. o Ninebot. Tales modificaciones podrían invalidar el permiso del usuario para usar el equipo.

FCC ID: 2ALS8-PS0004  
IC: 22636-PS0004

## 12. Contacto

Póngase en contacto con nosotros si tiene problemas relacionados con la conducción, el mantenimiento y la seguridad, o errores/averías en su Mecha Kit.

América:

Segway Inc.  
2350 W Valley Blvd, Alhambra, CA 91803, USA  
Teléfono gratis: 1-888-523-5583

Fax: 1-603-222-6001

Correo electrónico de asistencia técnica: technicalsupport@segway.com

Sitio web: www.segway.com

Tenga a mano el número de serie de su Mecha Kit cuando se comunique con Segway.

Puede encontrar su número de serie en la parte inferior de su Mecha Kit o en la aplicación en Más configuraciones > Información básica.

### Apéndice 1: Pasos para hinchar las balas de agua

- Saque unas 900 balas de agua (aproximadamente una tapa de la botella de balas de agua) y viértalas en un recipiente como por ejemplo un lavabo.
- Vierta 2,5 litros (0,66 galones) de agua purificada en el recipiente a temperatura ambiente.
- Deje en remojo durante más de 4 horas.
- Utilice botellas de balas de agua para almacenar y llevar balas de agua ya empapadas.

\* Debido a las diferentes propiedades del agua del grifo y del agua mineral, es posible que las balas de agua no se empapen a los tamaños especificados. Cuando el agua no esté en condiciones óptimas, utilice agua purificada a temperatura ambiente o prolongue el tiempo de remojo de manera adecuada. Las balas de agua completamente empapadas deben tener un tamaño de 7-8 mm. Cuando las sumerja por primera vez, es posible que no pueda determinar la cantidad exacta de balas de agua necesarias. Se recomienda utilizar recipientes abiertos, como por ejemplo, lavabos para remojar. Consejo: El cargador de balas ubicado a cada lado puede cargar alrededor de 450 balas de agua.



### Apéndice 2: Cambio del adaptador

El adaptador original (para Ninebot S) no se usa para Ninebot S Kids. Si su producto es un Ninebot S Kids, debe reemplazarla por el adaptador S Kids.

Pasos:

- Afloje los cuatro tornillos de debajo del adaptador con una llave hexagonal.
- Vuelva a colocar el adaptador S Kids, alinee los orificios y apriete los tornillos.

**Nota:** Los orificios de la correa deben mirar hacia adelante.

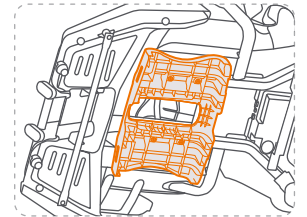

### Apéndice 3: Solución de problemas para tubo de lanzamiento bloqueado

El tubo de lanzamiento puede estar bloqueado por fragmentos de balas de agua o balas de agua de gran tamaño, que impide lanzar las balas de agua.

Solución: Retire las balas de agua que queden en el cargador de balas y deje que el Mecha Kit se seque durante más de 1 día. Una vez que la humedad se evapora, las balas de agua se encogerán, lo que resolverá el problema.

**⚠️ Para evitar dañar el Mecha Kit, no desatasque a la fuerza el tubo de lanzamiento con herramientas afiladas.**



#### Apéndice 4: Cambio de cojín protector

Si las almohadillas protectoras se desgastan después de un período de uso, puede cambiarlas usted mismo.

Pasos:

- Quite el tornillo debajo de la almohadilla protectora con una llave hexagonal.
- Alinee la nueva almohadilla protectora con los orificios y apriete el tornillo.

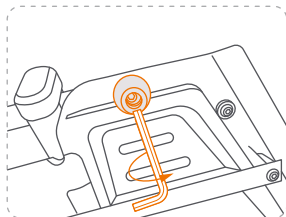

#### Apéndice 5: Instrucciones para quitar la barra de dirección



Abrazadera de metal para Ninebot S



Abrazadera de metal para Ninebot S-PRO



Tornillo M5 x 2



Tuerca x 2



Tornillo M6



Herramienta de extracción del soporte de la barra de dirección

**Nota:** No se necesitan herramientas para quitar la barra de dirección de Ninebot S Kids.

Escanee el código QR de la derecha para ver las instrucciones de desmontaje.

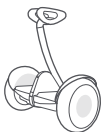

Ninebot S



Ninebot S-PRO

Pasos:

- Presione el botón de encendido para apagar el Ninebot S.
- Levante una esquina del espacio.

- Abra la tapa de goma y quite los tornillos. Saque la barra de dirección.  
**El desmontaje se completa después de quitar el soporte de la barra de dirección. Si no puede quitar el soporte con la mano, continúe con el paso ⑤.**
- Quite la tapa.

- Utilice las herramientas proporcionadas para quitar el soporte de la barra de dirección del Ninebot S.  
Pasos siguientes:

- Coloque la herramienta de extracción de la barra de dirección en los orificios de los tornillos.
- Apriete los dos moldes metálicos insertando las dos tuercas. Inserte los dos tornillos M5 y apriételos.
- Inserte el tornillo M6 y apriete con una llave hexagonal de 5 mm, hasta que el soporte de la barra de dirección se suelte.